

Projektor Dell™ 4310WX

Guia do Usuário

Notas, avisos e precauções



NOTA: Uma NOTA indica informações importantes que o ajudam a usar melhor seu projetor.



AVISO: Um AVISO indica risco de dano ao hardware ou perda de dados, e o informa sobre como evitar o problema.



PRECAUÇÃO: Uma PRECAUÇÃO indica o risco de danos materiais, danos pessoais, ou morte.

As informações contidas neste documento estão sujeitas a alteração sem aviso prévio.

© 2009 Dell Inc. Todos os direitos reservados.

É estritamente proibida a reprodução destes materiais de qualquer modo sem a permissão por escrito da Dell Inc.

Marcas comerciais usadas neste texto: *Dell* e a logomarca *DELL* são marcas registradas de Dell Inc.; *DLP* e a logomarca *DLP* são marcas registradas de TEXAS INSTRUMENTS INCORPORATED; *Microsoft* e *Windows* são marcas registradas de Microsoft Corporation nos Estados Unidos e/ou outros países.

Outras marcas e nomes comerciais podem ser usados neste documento para se referir tanto a entidades que reivindicam as marcas e os nomes ou seus produtos. A Dell Inc. nega qualquer interesse de propriedade em marcas ou nomes comerciais que não sejam os seus próprios.

Modelo 4310WX

Fevereiro de 2009 Rev. A00

Conteúdo

1	O projetor Dell	6
	Sobre o projetor	7
2	Como conectar o projetor	9
	Conexão a um computador	10
	Conexão a um computador usando um cabo VGA	10
	Conexão de Monitor Em Série Usando Cabos VGA	11
	Conexão com um Computador Usando um cabo RS232	12
	Conexão a um Computador Usando um Cabo DisplayPort	13
	Conexão a um reprodutor de DVD	14
	Conexão a um reprodutor de DVD usando um cabo S-Video	14
	Conexão de um reprodutor de DVD usando um Cabo de Vídeo Composto	15
	Conexão de um reprodutor de DVD usando um Cabo Vídeo Componente	16
	Conexão de um reprodutor de DVD usando um cabo HDMI	17
	Conectando a uma Área de Rede Local	18
	Para controlar o projetor que está conectado a uma rede através de um cabo RJ45.	18
	Opções de instalação profissional: Instalação Automática para Direção	19
	Conexão com Caixa de Controle RS232 Comercial	20

3	Como usar o projetor	21
	Como ligar o projetor	21
	Como desligar o projetor	21
	Como ajustar da imagem projetada	22
	Como elevar o projetor	22
	Como abaixar o projetor	22
	Como ajustar o zoom e o foco do projetor	23
	Ajuste do tamanho da imagem projetada	24
	Como usar o painel de controle	25
	Como usar o controle remoto	28
	Inalação das Pilhas do Controle Remoto	31
	Taxa Operacional Com Controle Remoto	32
	Utilização da Exibição na Tela	33
	Menu principal	33
	AUTO-ADJUST (AJUSTE AUTOMÁTICO)	33
	INPUT SELECT (SELEÇÃO DE ENTRADA)	34
	PICTURE (IMAGEM) (no Modo PC)	35
	PICTURE (IMAGEM) (no Modo de vídeo)	36
	EXIBIÇÃO (no Modo PC)	37
	EXIBIÇÃO (no Modo de vídeo)	39
	LAMP (LÂMPADA)	40
	CONFIGURAÇÃO	40
	INFORMATION (INFORMAÇÃO)	43
	OTHERS (OUTROS)	43
	Gerenciamento do Projetor Através de Gerenciamento Web	50

	Configuração das Opções de Rede	50
	Acesso de Gerenciamento Web	50
	Propriedades de Gerenciamento	51
4	Solução de problemas do projetor	63
	Sinal-guia	67
	Troca da lâmpada	69
5	Especificações	71
6	Como entrar em contato com a Dell	76
7	Apêndice: Glossário	77

O projetor Dell

O projetor é fornecido com todos os itens indicados abaixo. Verifique se todos os itens estão presentes e entre em contato com a Dell™ se algum estiver faltando.

Conteúdo da embalagem

Cabo de alimentação



Cabo VGA 1,8m (VGA para VGA)



Cabo DisplayPort



Maleta para transporte



Controle remoto



Guia do usuário em CD e documentação

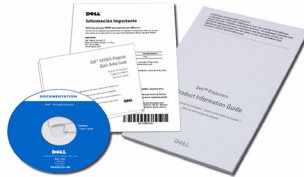

Pilhas AAA (2)



Sobre o projetor

Vista Superior



Vista Inferior

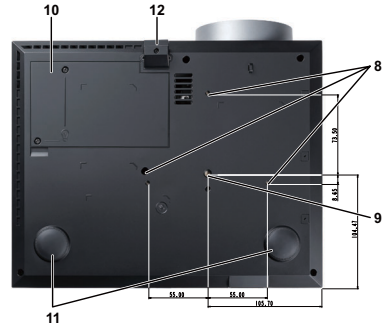

1	Painel de controle
2	Controle de zoom
3	Anel de foco
4	Lente
5	Botão de elevação para ajustes de altura
6	Receptores de IF
7	Capa da lente
8	Orifícios de instalação para instalação no teto: Faça furo de M3 x 6,5mm de profundidade. Torque recomendado <8kgf-cm
9	Orifício de instalação para tripé: Inserir porca 1/4"*20 UNC
10	Tampa da lâmpada
11	Roda de ajuste da inclinação
12	Pé de elevação

PRECAUÇÃO: Instruções de segurança

- 1 Não use o projetor próximo a aparelhos que gerem muito calor.
- 2 Não use o projetor em áreas onde haja excesso de poeira. A poeira pode causar a falha do sistema e o projetor será desligado automaticamente.
- 3 Certifique-se de que o projetor esteja montado numa área bem-ventilada.
- 4 Não obstrua as ranhuras e aberturas de ventilação no projetor.
- 5 Certifique-se de que o projetor funcione em temperatura ambiente (5°C a 35°C).

- 6 Não tente tocar a saída de ventilação já que esta pode esquentar muito depois que o projetor for ligado ou imediatamente depois que ele tenha sido ligado.
- 7 Não olhe dentro da lente enquanto o projetor estiver ligado pois isto pode ferir seus olhos.
- 8 Não coloque nenhum objeto perto ou em frente do projetor nem cubra sua lente enquanto o projetor estiver ligado pois o calor pode fazer o objeto derreter ou queimar.



NOTA:

- Não tente instalar o projetor no teto você mesmo. Ele deve ser instalado por um técnico qualificado.
- Kit Recomendado para Instalação do Projetor no Teto (P/N: C3505). Para mais informações, ver o website de Suporte da Dell em support.dell.com.
- Para mais informações, consulte as *Informações de Segurança* que acompanham seu projetor.

Como conectar o projetor

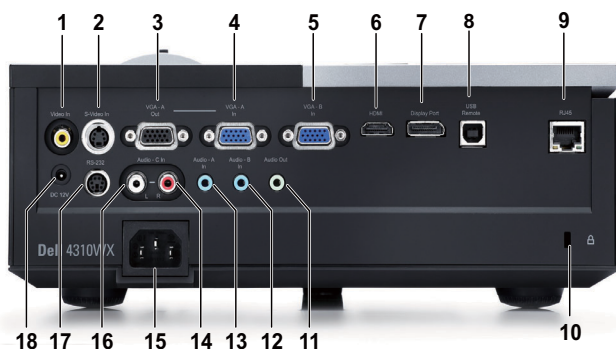

1	Conector de vídeo composto	10	Slot para cabo de segurança
2	Conector S-Video	11	Conector de saída de áudio
3	Saída VGA-A (monitor tipo loop-through - conexão alternativa)	12	Conector de entrada de áudio-B
4	Conector de entrada VGA-A (D-Sub)	13	Conector de entrada de áudio-A
5	Conector de entrada VGA-B (D-Sub)	14	Conector de entrada do canal direito de áudio-C
6	Conector HDMI	15	Conector do cabo de alimentação
7	Conector DisplayPort	16	Conector de entrada do canal esquerdo de áudio-C
8	Conector remoto USB	17	Conector RS232
9	Conector RJ45	18	+12V Conector de saída DC



PRECAUÇÃO: Antes de iniciar qualquer procedimento desta seção, siga as Instruções de segurança descritas em página 7.

Conexão a um computador

Conexão a um computador usando um cabo VGA



1	Cabo de alimentação
2	Cabo VGA para VGA
3	Cabo USB-A a USB-B



NOTA: O cabo USB não é fornecido com seu projetor.



NOTA: O cabo USB deve ser conectado se você desejar usar os recursos Subir Página e Descer Página no controle remoto.

Conexão de Monitor Em Série Usando Cabos VGA



1	Cabo de alimentação
2	Cabo VGA para VGA



NOTA: Apenas um cabo VGA é enviado com seu projetor. Um cabo VGA adicional pode ser adquirido pelo website Dell em dell.com.

Conexão com um Computador Usando um cabo RS232



1	Cabo de alimentação
2	Cabo RS232



NOTA: O cabo RS232 não é enviado com seu projetor. Consulte um instalador profissional para obter o cabo e o software para o controle remoto RS232.

Conexão a um Computador Usando um Cabo DisplayPort



1	Cabo de alimentação
2	Cabo DisplayPort

Conexão a um reprodutor de DVD

Conexão a um reprodutor de DVD usando um cabo S-Video



1	Cabo de alimentação
2	Cabo S-Video



NOTA: O cabo S-video não é enviado com seu projetor. É possível comprar o cabo de extensão S-Video (50 pés/100 pés) no website da Dell em **dell.com**.

Conexão de um reproduutor de DVD usando um Cabo de Vídeo Composto

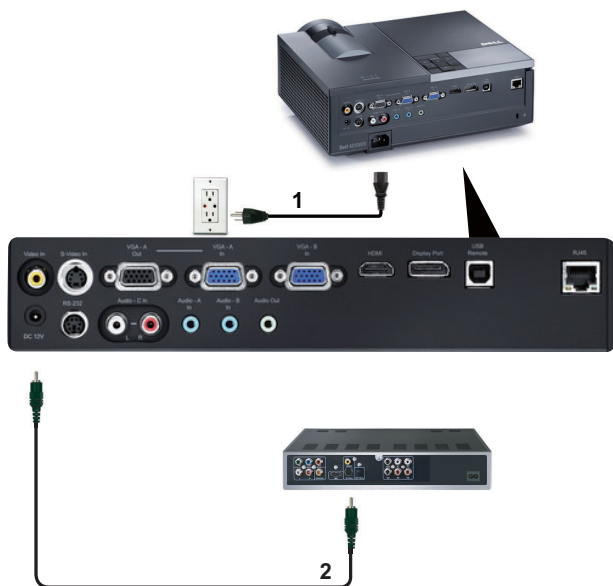

1	Cabo de alimentação
2	Cabo de vídeo composto



NOTA: O cabo de Vídeo Composto não é enviado com seu projetor. É possível comprar o cabo de Extensão de Vídeo Composto (50 pés/100 pés) no website da Dell em dell.com.

Conexão de um reprodutor de DVD usando um Cabo Vídeo Componente

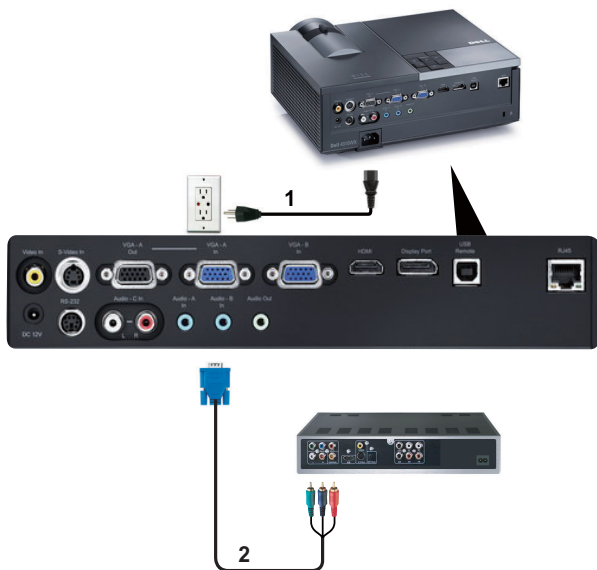

1	Cabo de alimentação
2	Cabo VGA para Vídeo Componente



NOTA: O cabo VGA para Vídeo Componente não é enviado com seu projetor. É possível comprar o cabo VGA para Vídeo Componente (50 pés/100 pés) no website da Dell em dell.com.

Conexão de um reprodutor de DVD usando um cabo HDMI

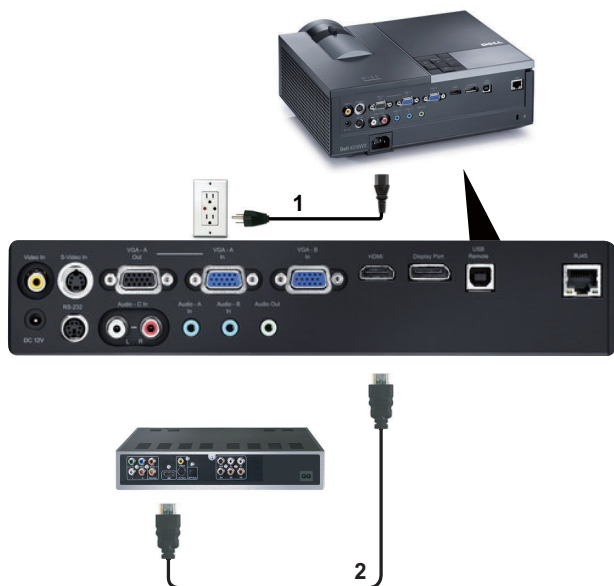

1	Cabo de alimentação
2	Cabo HDMI



NOTA: O cabo HDMI não é enviado com seu projetor.

Conectando a uma Área de Rede Local

Para controlar o projetor que está conectado a uma rede através de um cabo RJ45.



Área de Rede Local (LAN)

1	Cabo de alimentação
2	Cabo RJ45



NOTA: O cabo RJ45 não é enviado com seu projetor.

Opções de instalação profissional: Instalação Automática para Direção

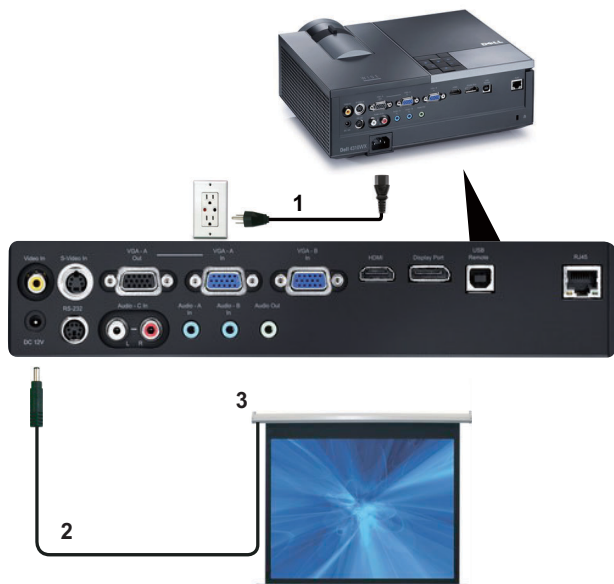

1	Cabo de alimentação
2	Plug 12V DC
3	Tela Automática



NOTA: Use o plug de dimensão de 12V DC em 1,7 mm (ID) x 4,00 mm (OD) x 9,5 mm (eixo) para conectar a tela automática com o projetor.

Plug 12V DC



Conexão com Caixa de Controle RS232 Comercial



1	Cabo de alimentação
2	Cabo RS232
3	Caixa de controle RS232 Comercial



NOTA: O cabo RS232 não é enviado com seu projetor. Consulte um técnico profissional para obter o cabo.

Como usar o projetor

Como ligar o projetor

 **NOTA:** Ligue o projetor antes de ligar a fonte (computador, DVD player, etc.). A luz do botão **Power (Liga/desliga)** pisca em azul até ser pressionado.

- 1 Remova a tampa da lente.
- 2 Conecte o cabo de alimentação e os cabos de sinal apropriados. Para obter informações sobre como conectar o projetor, consulte "Como conectar o projetor" na página 9.
- 3 Pressione o botão **Power (liga/desliga)** (consulte "Como usar o painel de controle" na página 25 para localizar o botão **Power (liga/desliga)**).
- 4 Ligue sua fonte (computador, reprodutor de DVD, etc.)
- 5 Conecte sua fonte ao projetor usando o cabo apropriado. Veja "Como conectar o projetor" na página 9 para instruções para conectar sua fonte ao projetor.
- 6 Por padrão, a fonte de entrada do projetor é configurada em VGA-A. Altere a fonte de entrada do projetor se necessário.
- 7 Caso haja várias origens conectadas ao projetor, pressione o botão **Source (Fonte)** no controle remoto ou no painel de controle para selecionar a origem desejada. Veja "Como usar o painel de controle" na página 25 e "Como usar o controle remoto" na página 28 para localizar o botão de **Source (Fonte)**.

Como desligar o projetor

 **AVISO:** Desconecte o projetor da tomada depois de desligá-lo adequadamente, conforme explicado no procedimento a seguir.

- 1 Pressione o botão **Power (liga/desliga)**.

 **NOTA:** A mensagem "**Press Power Button to Turn off Projector (Pressione o Botão Liga/Desliga para Desligar o Projetor)**" aparecerá na tela. A mensagem desaparecerá depois de 5 segundos ou você pode pressionar o botão **Menu** para apagá-la.

- 2 Pressione novamente o botão **Power (liga/desliga)**. Os ventiladores de arrefecimento continuam funcionando por 120 segundos.

3 Para desligar o projetor rapidamente, pressione o botão Liga/desliga e mantenha-o pressionado por 1 segundo enquanto os ventiladores de arrefecimento do projetor ainda estiverem funcionando.

NOTA: Antes de voltar a ligar o projetor, espere 60 segundos para permitir que a temperatura interna estabilize.

4 Desconecte o cabo de alimentação da tomada e do projetor.

Como ajustar da imagem projetada

Como elevar o projetor

- 1 Prima o botão de Elevador (elevação).
- 2 Eleve o projetor até o ângulo de exibição desejado e solte o botão para travar o pé de elevação na posição.
- 3 Use a roda de ajuste da inclinação para fazer o ajuste fino do ângulo de exibição.

Como abaixar o projetor

- 1 Prima o botão de Elevador (elevação).
- 2 Abaixar o projetor e solte o botão para travar o pé de elevação na posição.



1	Botão de elevação
2	Pé de elevação (Ângulo de inclinação: 0 a 9,5 graus)
3	Roda de ajuste da inclinação

Como ajustar o zoom e o foco do projetor

⚠️ PRECAUÇÃO: Para evitar danos ao projetor, verifique se a lente de zoom e o pé de elevação estão completamente retraídos antes de deslocar o projetor ou colocá-lo na maleta para transporte.

- 1 Gire a alavanca de zoom para aumentar e diminuir o zoom.
- 2 Gire o anel de foco até que a imagem fique nítida. O projetor focaliza distâncias que varia de 3,94 pés a 32,81 pés (1,2 m a 10 m).



1	Controle de zoom
2	Anel de foco

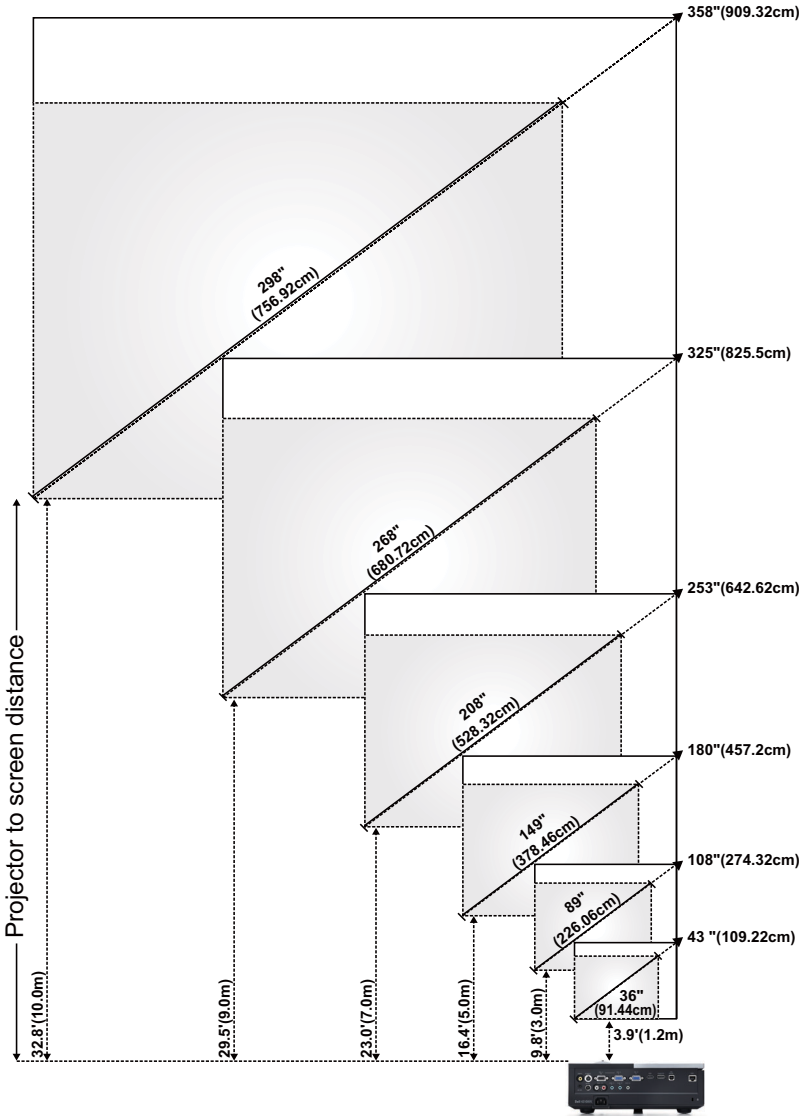

Ajuste do tamanho da imagem projetada





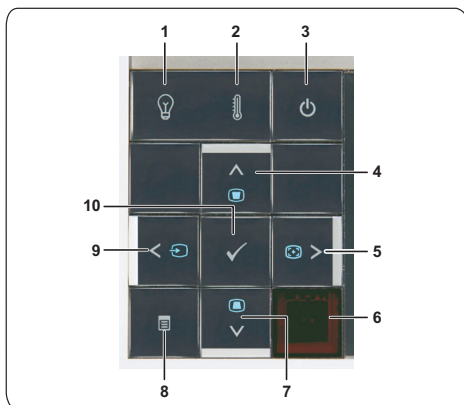

Tela (diagonal)	Máx.	43 pol. (109,22cm)	108 pol. (274,32cm)	180 pol. (457,2cm)	253 pol. (642,62cm)	325 pol. (825,50cm)	358 pol. (909,32cm)
	Mín.	36 pol. (91,44cm)	89 pol. (226,06cm)	149 pol. (378,46cm)	208 pol. (528,32cm)	268 pol. (680,72cm)	298 pol. (756,92cm)
Tamanho da tela	Máx. (LxA)	36,61" X 22,83" (93cm X 58cm)	91,73" X 57,48" (233cm X 146cm)	153,15" X 95,67" (389cm X 243cm)	214,17" X 133,86" (544cm X 340cm)	275,20" X 172,05" (699cm X 437cm)	303,54" X 189,76" (771cm X 482cm)
		30,31" X 18,90" (77cm X 48cm)	75,59" X 47,24" (192cm X 120cm)	126,38" X 78,74" (321cm X 200cm)	176,77" X 110,24" (449cm X 280cm)	227,17" X 142,13" (577cm X 361cm)	252,36" X 157,87" (641cm X 401cm)
	Mín. (LxA)	25,98 pol. (66cm)	64,57 pol. (164cm)	107,48 pol. (273cm)	150,39 pol. (382cm)	193,31 pol. (491cm)	213,39 pol. (542cm)
		21,26 pol. (54cm)	53,15 pol. (135cm)	88,58 pol. (225cm)	124,02 pol. (315cm)	159,45 pol. (405cm)	177,17 pol. (450cm)
Distância		3,94' (1,2m)	9,8' (3,0m)	16,4' (5,0m)	23,0' (7,0m)	29,5' (9,0m)	32,81' (10,0m)
* Esse gráfico deve ser usado pelo usuário apenas como referência.							

Como usar o painel de controle









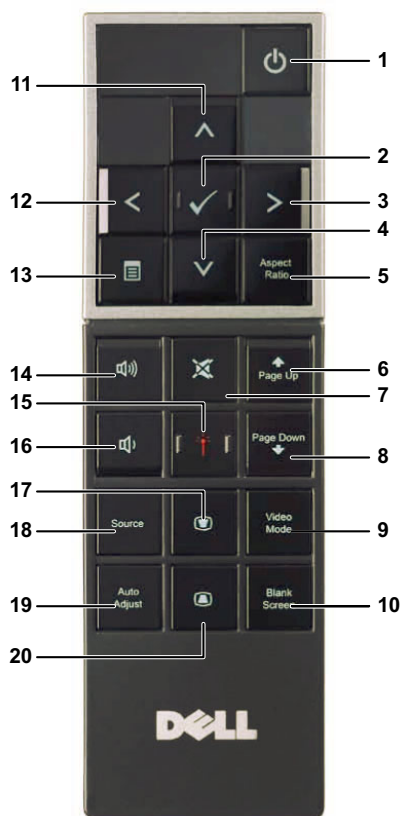





1	Luz de advertência LAMP	<p>Se o indicador âmbar de LÂMPADA estiver aceso ou piscando, um dos seguintes problemas pode ter ocorrido:</p> <ul style="list-style-type: none"> • A lâmpada chegou ao final de sua vida útil • O módulo da lâmpada não está instalado apropriadamente • Falha do driver de lâmpada • Falha de roda de cores <p>Para obter mais informações, consulte "Solução de problemas do projetor" na página 63 e "Sinal-guia" na página 67.</p>
2	Luz de advertência TEMP	<p>Se o indicador âmbar de TEMPERATURA estiver aceso ou piscando, um dos seguintes problemas pode ter ocorrido:</p> <ul style="list-style-type: none"> • A temperatura interna do projetor está muito alta • Falha de roda de cores <p>Para obter mais informações, consulte "Solução de problemas do projetor" na página 63 e "Sinal-guia" na página 67.</p>
3	Funcionamento	<p>Liga ou desliga o projetor. Para obter mais informações, consulte "Como ligar o projetor" na página 21 e "Como desligar o projetor" na página 21.</p>
4	Para cima  / Ajuste de distorção trapezoidal	<p>Pressione para selecionar os itens do Menu de Exibição em Tela (OSD).</p> <p>Pressione para ajustar a distorção da imagem causada pela inclinação do projetor (+40/-35 graus).</p>
5	Direita  / Ajuste Automático	<p>Pressione para selecionar os itens do Menu de Exibição em Tela (OSD).</p> <p>Pressione para sincronizar o projetor com a origem de entrada.</p>
<p> NOTA: O botão Auto Adjust (Ajuste Autpomático) não funciona se a Exibição na Tela (OSD) estiver visível.</p>		
6	Receptor de IF	<p>Aponte o controle remoto para o receptor de IF e pressione um botão.</p>





7	Para cima  / Ajuste de distorção trapezoidal	<p>Pressione para selecionar os itens do Menu de Exibição em Tela (OSD).</p> <p>Pressione para ajustar a distorção da imagem causada pela inclinação do projetor (+40/-35 graus).</p>
8	Menu 	<p>Pressione para ativar o OSD. Use as teclas direcionais e o botão Menu para navegar no OSD.</p>
9	Esquerda  / Origem	<p>Pressione para selecionar os itens do Menu de Exibição em Tela (OSD).</p> <p>Pressione para alternar entre as fontes RGB Analógico, Composto, Componente (YPbPr, via VGA), HDMI, DisplayPort e S-Vídeo quando várias origens estiverem conectadas ao projetor.</p>
10	Enter (Entrar) 	<p>Pressione para confirmar o item selecionado.</p>

Como usar o controle remoto



1	Liga/desliga 	Liga ou desliga o projetor. Para obter mais informações, consulte "Como ligar o projetor" na página 21 e "Como desligar o projetor" na página 21.
2	Enter (Entrar) 	Pressione para confirmar a seleção.
3	Direita 	Pressione para selecionar os itens do Menu de Exibição em Tela (OSD).
4	Para baixo 	Pressione para selecionar os itens do Menu de Exibição em Tela (OSD).

5	Proporção	Pressione para alterar a proporção de uma imagem exibida.
6	Botão Página anterior 	Pressione para voltar à página anterior.  NOTA: O cabo USB deve ser conectado se você deseja utilizar o atributo Mover a Tela Para Cima.
7	Sem som 	Pressione para ativar ou desativar o modo Sem som do alto-falante do projetor.
8	Botão Página seguinte 	Pressione para avançar até a próxima página.  NOTA: O cabo USB deve ser conectado se você deseja utilizar o atributo Mover a Tela Para Baixo.
9	Modo de vídeo	O projetor tem configurações predefinidas otimizadas para mostrar dados (apresentação de slides) ou vídeos (filmes, jogos, etc.) Pressione o botão Video Mode (Modo de Vídeo) e alterne entre Presentation mode (Modo de apresentação) , Bright mode (Modo de brilho) , Movie mode (Modo de filme) , sRGB ou Custom mode (Modo padrão) . Se você pressionar o botão Video Mode (Modo de vídeo) uma vez, aparecerá o modo de exibição atual. Pressionando o botão Video Mode (Modo de vídeo) novamente, você alterna entre os modos.
10	Tela vazia	Pressione para ocultar/mostrar a imagem.
11	Para cima 	Pressione para selecionar os itens do Menu de Exibição em Tela (OSD).
12	Esquerda 	Pressione para selecionar os itens do Menu de Exibição em Tela (OSD).
13	Menu 	Pressione para ativar o OSD.
14	Aumentar o volume 	Pressione para aumentar o volume.

15	Laser 	Aponte o controle remoto para a tela, pressione e segure o botão de laser para ativar o laser. ⚠️ Precaução: Não olhe para o ponto de laser quando este estiver ligado. Evite iluminar a luz do laser nos olhos.
16	Diminuir o volume 	Pressione para diminuir o volume.
17	Ajuste de distorção trapezoidal 	Pressione para ajustar a distorção da imagem causada pela inclinação do projetor (+40/-35 graus).
18	Fonte	Pressione para alternar entre as fontes RGB Analógico, Composto, Componente (YPbPr, via VGA), HDMI, DisplayPort e S-Video.
19	Ajuste automático	Pressione para sincronizar o projetor com a origem de entrada. O Ajuste automático não funciona se o OSD está visível.
20	Ajuste de distorção trapezoidal 	Pressione para ajustar a distorção da imagem causada pela inclinação do projetor (+40/-35 graus).

Inalação das Pilhas do Controle Remoto

 **NOTA:** Remova as pilhas do controle remoto quando não estiver em uso.

1 Pressione a guia para elevar a tampa do compartimento de pilhas.



2 Verifique a polaridade (+/-) marcada nas pilhas.



3 Insira as pilhas e alinhe sua polaridade corretamente de acordo com a marcação no compartimento de pilhas.



 **NOTA:** Evite misturar tipos diferentes de pilhas ou usar uma pilha nova e uma velha juntas.

4 Escorregue novamente a tampa das pilhas.





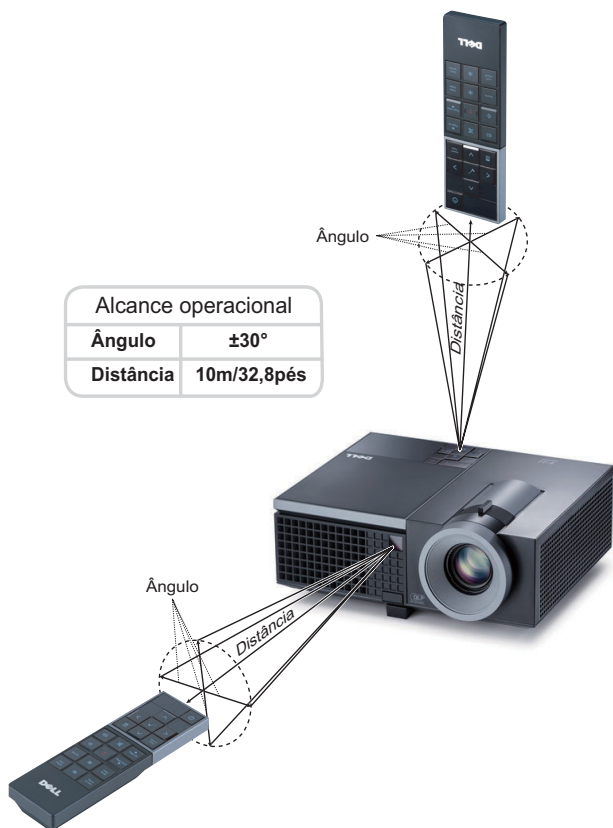





Taxa Operacional Com Controle Remoto



NOTA: A taxa operacional real pode diferir levemente a partir do diagrama. Pilhas fracas também previnirão que o controle remoto opere apropriadamente o projetor.

Utilização da Exibição na Tela

- O projetor apresenta uma Exibição na Tela (OSD) multilingüe que pode ser ativada com ou sem uma fonte de entrada.
- Para navegar pelas guias do menu principal, pressione o botão  e  no painel de controle ou no controle remoto do projetor.
- Para selecionar um submenu, pressione o botão  no painel de controle ou no controle remoto de seu projetor.
- Para selecionar uma opção, pressione  ou  no painel de controle ou no controle remoto do seu projetor. A cor muda para azul-escuro. Quando um item é selecionado, sua cor muda para azul-escuro.
- Use  ou  no painel de controle ou no controle remoto para ajustar as configurações.
- Para voltar ao menu principal, vá até a guia Voltar e pressione o botão  no painel de controle ou no controle remoto.
- Para sair do OSD, vá até a guia SAIR e pressione o botão  ou pressione o botão Menu diretamente no painel de controle ou no controle remoto.

Menu principal



AUTO-ADJUST (AJUSTE AUTOMÁTICO)

O Ajuste Automático ajusta a **Frequency (Frequência)** e **Tracking** do projetor no modo PC. Enquanto o Ajuste Automático está em progresso, a seguinte mensagem aparecerá na tela:



INPUT SELECT (SELEÇÃO DE ENTRADA)

O menu Seleção de Entrada permite selecionar a origem de entrada do seu projetor.

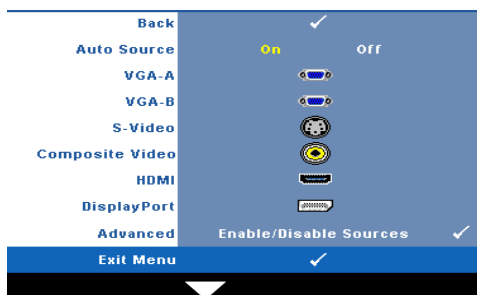

AUTO SOURCE (FONTE

AUTOMÁTICA)—Selecione Off (Desligar) (o padrão) para travar o sinal de entrada atual. Se você pressionar o botão Source (Fonte) quando o modo Auto Source (Fonte Automática) está configurado para Off (Desligar), é possível selecionar manualmente o sinal de entrada. Selecione On (Ligar) para detectar automaticamente os sinais de entrada disponíveis. Se você pressionar o botão Source

(Fonte) quando o projetor está ligado, este procura automaticamente a próxima entrada de sinal disponível.

VGA-A—Pressione para detectar o sinal VGA-A.

VGA-B—Pressione para detectar o sinal VGA-B.

S-VIDEO—Pressione para detectar o sinal S-Video.

COMPOSITE VIDEO (VÍDEO COMPOSTO)—Pressione para detectar o sinal Vídeo Composto.

HDMI—Pressione para detectar o sinal HDMI.

DISPLAYPORT—Pressione para detectar o sinal DisplayPort.

ADVANCED (AVANÇADO)—Pressione para ativar o menu Input Select Advanced (Seleção de Entrada Avançada).

SELEÇÃO DE ENTRADA AVANÇADA

O menu Seleção de Entrada Avançada permite que você habilite ou desabilite as fontes de entrada.

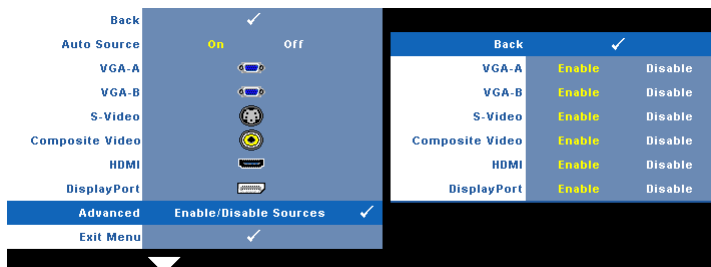

VGA-A—Use e para habilitar ou desabilitar a entrada VGA-A.

VGA-B—Use e para habilitar ou desabilitar a entrada VGA-B.

S-VIDEO—Use e para habilitar ou desabilitar a entrada S-Video.

COMPOSITE VIDEO (VÍDEO COMPOSTO)—Use e para habilitar ou desabilitar a entrada de Vídeo Composto.

HDMI—Use e para habilitar ou desabilitar a entrada HDMI.

DISPLAYPORT—Use e para habilitar ou desabilitar a entrada DisplayPort.



NOTA: Você não pode desabilitar sua fonte de entrada atual. A qualquer momento, um mínimo de duas fontes de entrada deve ser habilitado.

PICTURE (IMAGEM) (no Modo PC)

Usando o menu **Picture (Imagem)**, é possível ajustar as configurações de exibição do seu projetor. O modo Imagem oferece as seguintes opções:

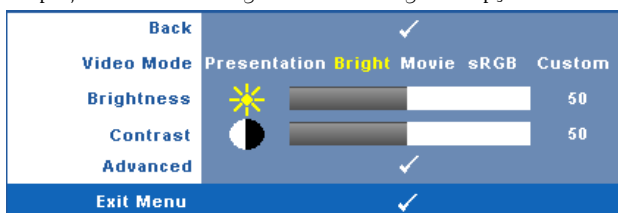

VIDEO MODE (MODO DE VÍDEO)—Permite otimizar a imagem do projetor: **Presentation**, **Bright**, **Movie**, **sRGB** (Apresentação, Brilho, Filme, sRGB) (fornece representação de cor mais precisa), e **Custom** (Personalizado) (fixa suas configurações preferidas). Se você ajustar as configurações de **Brightness (Brilho)**, **Contrast (Contraste)**, **Saturation (Saturação)**, **Sharpness (Sutiliza)**, **Tint (Cor)**, e **Advanced (Avançadas)**, o projetor se altera automaticamente para **Custom (Personalizado)**.



NOTA: Se você ajustar as configurações de **Brightness (Brilho)**, **Contrast (Contraste)**, **Saturation (Saturação)**, **Sharpness (Sutiliza)**, **Tint (Cor)**, e **Advanced (Avançadas)**, o projetor se altera automaticamente para **Custom (Personalizado)**.

BRIGHTNESS (BRILHO)—Use e para ajustar o brilho da imagem.

CONTRAST (CONTRASTE)—Use e para ajustar o contraste da exibição.

ADVANCED (AVANÇADO)—Pressione para ativar o Menu Picture Advance (Imagem Avançada). Consulte "IMAGEM AVANÇADA" na página 37.

PICTURE (IMAGEM) (no Modo de vídeo)

Usando o menu **Picture (Imagem)**, é possível ajustar as configurações de exibição do projetor. O modo Imagem oferece as seguintes opções:

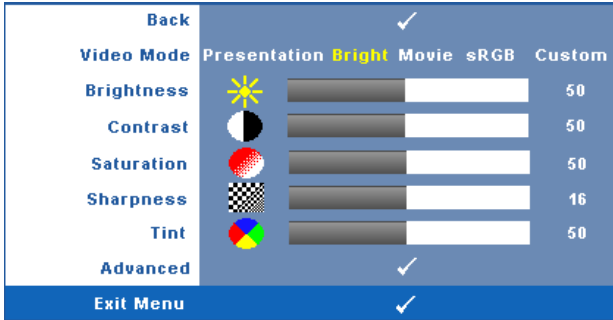





VIDEO MODE (MODO DE VÍDEO)—Permite otimizar a imagem do projetor: **Presentation** (Apresentação), **Bright** (Brilho), **Movie** (Filme), **sRGB** (fornece representação de cor mais precisa), e **Custom** (Personalizado) (fixa suas configurações preferidas). Se você ajustar as configurações de **Brightness** (Brilho), **Contrast** (Contraste), **Saturation** (Saturação), **Sharpness** (Sutileza), **Tint** (Cor), e **Advanced** (Avançadas), o projetor se alterará automaticamente para **Custom** (Personalizado).



 **NOTA:** Se você ajustar as configurações de **Brightness** (Brilho), **Contrast** (Contraste), **Saturation** (Saturação), **Sharpness** (Sutileza), **Tint** (Cor), e **Advanced** (Avançadas), o projetor se alterará automaticamente para **Custom** (Personalizado).

BRIGHTNESS (BRILHO)—Use  e  para ajustar o brilho da imagem.

CONTRAST (CONTRASTE)—Use  e  para ajustar o contraste da exibição.

SATURATION (SATURAÇÃO)—Permite ajustar a origem de vídeo de preto e branco até cores totalmente saturadas. Pressione  para diminuir a quantidade de cor na imagem e  para aumentar.

SHARPNESS (NITIDEZ)—Pressione  para diminuir a nitidez e  para aumentar.

TINT (MATIZ)—Pressione  para aumentar a intensidade do verde na imagem e  para aumentar a intensidade do vermelho na imagem (disponível apenas para sinal NTSC).

ADVANCED (AVANÇADO)—Pressione  para ativar o Menu Picture Advance (Imagem Avançada). Consulte "IMAGEM AVANÇADA" abaixo.

 **NOTA:** **Saturation** (Saturação), **Sharpness** (Sutileza), e **Tint** (Cor) são disponíveis apenas quando a fonte de entrada for Composto ou S-Video.

IMAGEM AVANÇADA

Usando o menu Imagem Avançada, é possível ajustar as configurações de exibição do seu projetor. O modo Imagem Avançada oferece as seguintes opções:

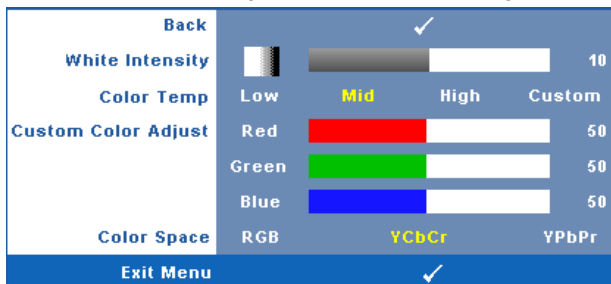

WHITE INTENSITY (INTENSIDADE DE BRANCO)—Use e para ajustar a intensidade de branco exibido.

COLOR TEMP (TEMPERATURA DA COR)—Permite ajustar a temperatura da cor. A tela parece mais fria a temperaturas de cor mais altas, e mais quente a temperaturas de cor mais baixas. Ao ajustar os valores no menu **Color Adjust (Ajuste de cor)**, o modo Personalizado é ativado. Os valores são salvos no modo Personalizado.

CUSTOM COLOR ADJUST (AJUSTE DE COR PERSONALIZADO)—Permite ajustar manualmente as cores vermelho, verde e azul.

COLOR SPACE (ESPAÇO DE COR)—Permite que você selecione o espaço de cores, as opções são: RGB, YCbCr e YPbPr.

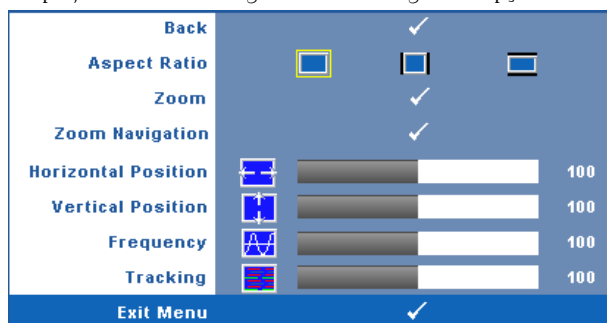

EXIBIÇÃO (no Modo PC)

Usando o menu Display (Exibição), é possível ajustar as configurações de exibição do seu projetor. O modo Imagem oferece as seguintes opções:





ASPECT RATIO (PROPORÇÃO)—Permite selecionar a proporção para ajustar a exibição da imagem.

- Original — Selecione Original para manter a proporção da imagem projetada de acordo com a origem de entrada.

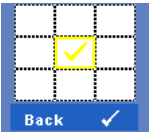

-  4:3 — A origem de entrada é alterada para se ajustar à tela e projeta uma imagem 4:3.
-  Wide — A origem de entrada é alterada para se ajustar à largura da tela para projetar uma imagem widescreen.



ZOOM—Pressione  para ativar o menu **Zoom**.

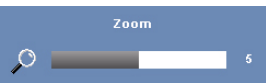



Selecione a área a dar zoom e pressione  para visualizar a imagem com zoom.







Ajuste a escala de imagem pressionando  ou  e pressione  para visualizar.



ZOOM NAVIGATION (NAVEGAÇÃO DE ZOOM)—Pressione  para ativar o menu **Zoom Navigation (Navegação de Zoom)**.

Use     para navegar na tela projetada.

HORIZONTAL POSITION (POSIÇÃO HORIZONTAL)—Pressione  para mover a imagem para a esquerda e  para mover a imagem para a direita.

VERTICAL POSITION (POSIÇÃO VERTICAL)—Pressione  para mover a imagem para baixo e  para mover a imagem para cima.

FREQUENCY (FREQUÊNCIA)—Permite alterar a frequência de clock dos dados de exibição para que coincidam com a frequência da placa gráfica do computador. Se aparecer uma onda vertical intermitente, use o controle **Frequency (Frequência)** para minimizar as barras. Este é um ajuste primário.



TRACKING—Sincronize a fase do sinal de exibição com a placa gráfica. Se a imagem ficar instável ou começar a piscar, use **Tracking** para corrigi-la. Este é um ajuste fino.

EXIBIÇÃO (no Modo de vídeo)

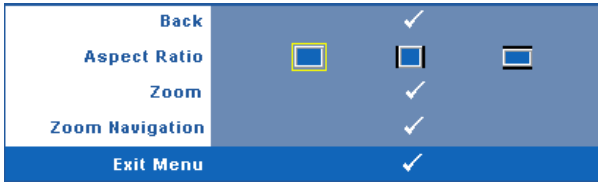
Usando o menu Display (Exibição), é possível ajustar as configurações de exibição do seu projetor. O modo Imagem oferece as seguintes opções:



ASPECT RATIO (PROPORÇÃO)—Permite selecionar a proporção para ajustar a exibição da imagem.

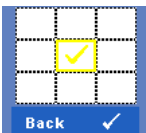

-  Original — Selecione Original para manter a proporção da imagem projetada de acordo com a origem de entrada.
-  4:3 — A origem de entrada é alterada para se ajustar à tela e projeta uma imagem 4:3.
-  Wide — A origem de entrada é alterada para se ajustar à largura da tela para projetar uma imagem widescreen.



ZOOM—Pressione  para ativar o menu Zoom.

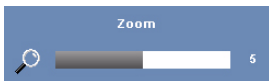



Selecione a área a dar zoom e pressione  para visualizar a imagem com zoom. Ajuste a escala de imagem pressionando  ou  e pressione  para visualizar.



Ajuste a escala de imagem pressionando  ou  e pressione  para visualizar.



ZOOM NAVIGATION (NAVEGAÇÃO DE ZOOM)—Pressione  para ativar o menu Zoom Navigation (Navegação de Zoom).

Use     para navegar na tela projetada.

LAMP (LÂMPADA)

Usando o menu **Lamp** (Lâmpada), é possível ajustar as configurações de exibição do seu projetor. O modo Lâmpada oferece as seguintes opções:

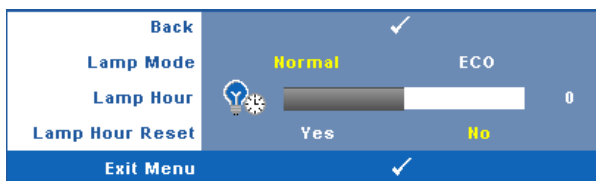

LAMP MODE (MODE DE LÂMPADA)—Permite que você selecione entre os modos Normal e Econômico.

O Modo Normal opera com nível de energia total. O Modo Econômico opera a níveis de potência mais baixa pode prolongar a vida útil da lâmpada, tornar o funcionamento mais silencioso, e reduzir a saída de luminância na tela.

LAMP HOUR (DURAÇÃO DA LÂMPADA)—Mostre o tempo de funcionando desde a última redefinição do temporizador da lâmpada.

LAMP HOUR RESET (TEMPO DA LÂMPADA)—Selecione Yes (Sim) para reiniciar o temporizador da lâmpada.

CONFIGURAÇÃO



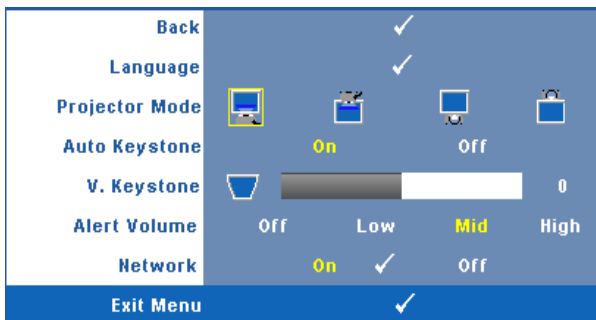

O menu Configuração permite que você ajuste as configurações de Language (Idioma), Projector mode (Modo do Projetor), Keystone (Distorção), Alter Volume (Volume de Alerta) e Network (Rede).



LANGUAGE (IDIOMA)—Permite que você altere o idioma da OSD. Pressione  para ativar o menu **Language (Idioma)**.



PROJECTOR MODE (MODO DO PROJETOR)—Permite selecionar o modo do projetor, dependendo de como este está montado.

-  Projeção Frontal - Mesa — Esta é a opção padrão.
-  Projeção Frontal no Teto — O projetor vira a imagem ao contrário para uma projeção no teto.
-  Retroprojeção - Mesa — O projetor inverte a imagem para que você possa projetar de trás de uma tela translúcida.
-  Retroprojeção no Teto — O projetor inverte e vira a imagem ao contrário. É possível projetar por detrás de uma tela translúcida com o projetor montado no teto.

AUTO KEYSTONE (COMPENSAÇÃO AUTOMÁTICA DE DISTORÇÃO TRAPEZOIDAL)—Selecione **On (Ligado)** para habilitar a correção automática da distorção de imagem vertical causada pela inclinação do projetor.

V. KEYSTONE (DISTORÇÃO TRAPEZOIDAL VERTICAL)—Ajusta manualmente a distorção da imagem vertical provocada pela inclinação do projetor.

ALERT VOLUME (VOLUME DE ALERTA)—Permite que você fixe o volume de alerta de zumbido (Desligado, Baixo, Médio ou Alto) para ligar/desligar energia, alerta e chaves de comando.

NETWORK (REDE)—Selecione **On (Ligada)** para ativar a conexão de rede. Selecione **Desligada** para desativar a conexão de rede. Pressione para ativar o menu **Network (Rede)**. Consulte "NETWORK (REDE)" na página 42.

NETWORK (REDE)

O menu Rede permite que você faça as configurações de conexão e rede.

Back	✓
DHCP	On Off
IP Address	192 . 168 . 4 . 137
Subnet Mask	255 . 255 . 255 . 0
Gateway	192 . 168 . 4 . 137
DNS	192 . 168 . 1 . 4
Store	✓
Reset Network	Yes No
Exit Menu	✓

DHCP—Se um servidor DHCP existir em uma rede na qual o projetor está conectado, o endereço IP será adquirido automaticamente quando você selecionar **DHCP On (Ligado)**. Se DHCP estiver **Off (Desligado)**, fixe manualmente o **Endereço IP**, **Máscara de Sub-Rede** **Gateway**. Use para selecionar o número de **Endereço IP**, **Máscara de Sub-Rede** **Gateway**. Tecle em **Enter** para confirmar cada número e então use para ficar a próxima imagem.

IP ADDRESS (ENDEREÇO IP)—Determina automática ou manualmente o endereço IP ao projetor conectado na rede.

SUBNET MASK (MÁSCARA DE SUB-REDE)—Configura a **Máscara de Sub-Rede** na conexão de rede.

GATEWAY—Verifica o endereço de **Gateway** com sua rede/administrador de sistema se você configurá-lo manualmente.

DNS—Verifica o endereço IP de **Servidor DNS** com sua rede/administrador de sistema se você configurá-lo manualmente.

STORE (ARMAZENAMENTO)—Pressione para salvar as alterações feitas nas configurações de conexão e rede.

RESET NETWORK (REINICIAR REDE)—Selecione **Yes (Sim)** para reiniciar a configuração de rede.

INFORMATION (INFORMAÇÃO)

O menu Informação exibe as configurações atuais do projetor.



Back	✓
Model Name	4310WX
Input Source	ANALOG RGB 1024X768 60Hz
Operating Hour	10 hr
PPID	CN-0W892J-S0081-46B-0208
IP Address	192.168.4.137
Exit Menu	✓

OTHERS (OUTROS)

O menu Outros permite que você altere as configurações de Menu, Tela, Áudio, Alimentação, Segurança e Closed Caption (apenas para NTSC). Você também pode realizar Padrão de Teste e Reiniciar ao Padrão de Fábrica.

Back	✓
Menu Settings	✓
Screen Settings	✓
Audio Settings	✓
Power Settings	✓
Security Settings	✓
Closed Caption	On ✓ Off
Test Pattern	Off 1 ✓ 2 ✓
Factory Reset	✓
Exit Menu	✓

MENU SETTINGS (CONFIGURAÇÃO DE MENU)—Selecione e pressione para ativar as configurações de menu. As configurações de menu consistem das seguintes opções:

Back	✓
Menu Position	
Menu Transparency	 0
Menu Timeout	 20
Menu Lock	On Off
Exit Menu	✓

MENU POSITION (POSIÇÃO DO MENU)—Permite alterar a posição do menu OSD na tela.

MENU TRANSPARENCY (TRANSPARÊNCIA DO MENU)—Selecione para alterar o nível de transparência do fundo do OSD.

MENU TIMEOUT (TEMPO LIMITE DE MENU)—Permite ajustar o tempo para Tempo Limite de OSD. Como padrão, o OSD desaparecer depois de 20 segundos de inatividade.

MENU LOCK (BLOQUEIO DE MENU)—Selecione **On (Ligado)** para habilitar Bloqueio de Menu para ocultar o menu OSD. Selecione **OFF (DESLIGAR)** para desativar Bloqueio de Menu. Se desejar desabilitar a função Bloqueio de Menu e ocultar o OSD, pressione o botão **Menu** no painel de controle ou no controle remoto por 15 segundos e, a seguir, desabilite a função.

SCREEN SETTINGS (CONFIGURAÇÕES DE TELA)—Selecione e pressione para ativar as configurações de tela. As configurações de tela consistem das seguintes opções:



CAPTURE SCREEN (TELA DE CAPTURA)—Selecione e pressione para capturar a exibição de tela, e a seguinte mensagem aparecerá na tela.

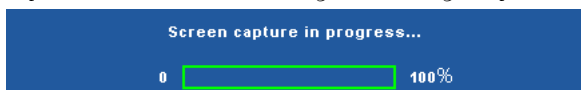

 **NOTA:** Para capturar uma imagem completa, certifique-se de que o sinal de entrada que está conectado ao projetor tenha resolução de 1280 x 800.

SCREEN (TELA)—Selecione **Dell** para utilizar a logomarca Dell como papel de parede. Selecione **Captured (Capturada)** para fixar a imagem capturada como papel de parede.

RESET (REINICIAR)—Selecione e pressione para apagar a imagem capturada e fixar novamente a configuração padrão.

AUDIO SETTINGS (CONFIGURAÇÕES DE ÁUDIO)—Selecione e pressione para ativar as configurações de áudio. As configurações de áudio consistem das seguintes opções:

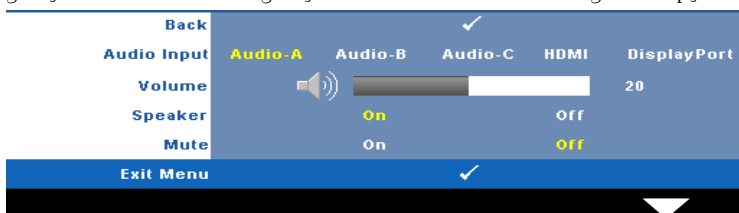

AUDIO INPUT (ENTRADA DE ÁUDIO)—Selecione a fonte de entrada de Áudio, as opções são: Audio-A, Audio-B, Audio-C, HDMI e DisplayPort.

VOLUME—Pressione para diminuir o volume e para aumentar.

SPEAKER (AUTO-FALANTE)—Selecione On (Ligar) para habilitar auto-falante. Selecione Off (Desligar) para desabilitar auto-falante.

MUTE (MUDO)—Permite que você coloque o som em mudo para a entrada e saída de áudio.

POWER SETTINGS (CONFIGURAÇÕES DE ENERGIA)—Selecione e pressione  para ativar as configurações de energia. As configurações de energia consistem das seguintes opções:

Back			✓		
Power Saving	Off	30min	60min	90min	120min
Quick Shutdown		Yes		No	
Exit Menu			✓		

POWER SAVING (ECONOMIA DE ENERGIA)—Selecione Off (Desligar) para desabilitar o modo Economia de Energia. Por padrão, o projetor é configurado para entrar em economia de energia depois de 120 minutos sem atividade. Uma mensagem de alerta aparece na tela exibindo um corte de 60 segundos antes de alternar o modo de economia de energia. Pressione qualquer tecla durante o período de corte para parar o modo de economia de energia.

Você pode também fixar um período de atraso diferente para a entrada no modo de economia de energia. O período retardo é o tempo que você deseja que o projetor aguarde sem um sinal de entrada. A economia de energia pode ser fixada em 30, 60, 90 ou 120 minutos.

Se um sinal de entrada não é detectado durante o período de retardo, o projetor desliga a lâmpada e entra no modo de economia de energia. Se um sinal de entrada é detectado dentro do período de retardo, o projetor liga automaticamente. Se um sinal de entrada não é detectado dentro de duas horas durante o modo de economia de energia, o projetor passa do modo de Economia de Energia para o modo Desligado. Para ligar o projetor, pressione o botão Liga/Desliga.

QUICK SHUTDOWN (DESLIGAMENTO RÁPIDO)—Selecione Sim para desligar o projetor com um único toque no botão Power (Liga/Desliga). Esta função permite que o projetor se desligue rapidamente com uma velocidade mais alta do ventilador. Espera-se um ruído acústico mais alta durante o desligamento rápido.



NOTA: Antes de voltar a ligar o projetor, espere 60 segundos para permitir que a temperatura interna estabilize. O projetor levará um longo tempo para ligar se você tentar ligar imediatamente. Seus ventiladores de resfriamento funcionarão em velocidade total por cerca de 30 segundos para estabilizar a temperatura interna.

SECURITY SETTINGS (CONFIGURAÇÕES DE SEGURANÇA)—Selecione e pressione  para ativar as configurações de segurança. O menu de configurações de segurança habilita e fixa proteção por senha.

Back	✓
Password	Enable Off Delete
Change Password	✓
Exit Menu	✓

PASSWORD (SENHA)—Quando a Proteção por Senha está habilitada, a tela Proteção por Senha, solicitando que seja inserida uma senha, será exibida quando o plugue for conectado à tomada elétrica e o projetor for ligado. Por padrão, essa função está desabilitada. Você pode habilitar este atributo, selecionando **Enabled (Habilitado)**. Se a senha já foi fixada, digite primeiramente a senha e selecione a função. Este recurso de segurança por senha será ativado da próxima vez que o projetor for ligado. Se você ativar este recurso, o projetor pedirá que você insira senha depois de ligá-lo:

- 1 Na primeira vez em que for solicitada a senha:
 - a Vá até o menu **Others (Outros)**, pressione  e então selecione **Password (Senha)** para **Enable (Habilitar)** as configurações de senha.

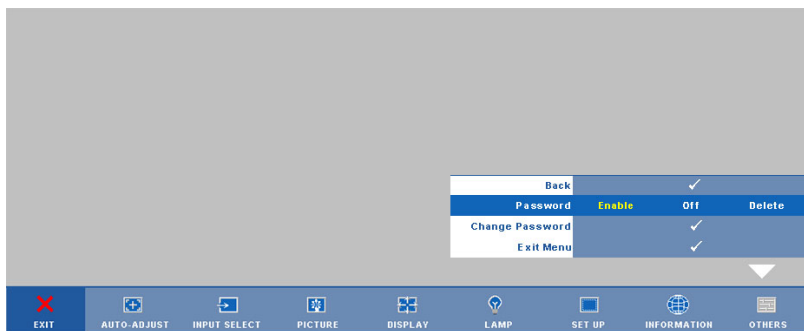

- b Ativar a função de Senha irá fazer aparecer uma tela de caracteres, digite um número de 4 dígitos da tela e pressione o botão .



- c Para confirmar, insira a senha novamente.
- d Se a verificação da senha for bem-sucedida, você poderá retomar o acesso às funções e aos utilitários do projetor.
- 2 Se tiver inserido uma senha errada, você terá ainda mais duas chances. Após a terceira tentativa inválida, o projetor será desligado automaticamente.
-  **NOTA:** Se esquecer sua senha, entre em contato com a DELL™ ou uma assistência técnica qualificada.
- 3 Para desabilitar a função de senha, selecione **Off (Desligar)** para desabilitar a função.
- 4 Para apagar a senha, selecione **Delete (Apagar)**.

CHANGE PASSWORD (ALTERAR SENHA)—Digite a senha original e, em seguida, insira a nova senha e confirme a nova senha novamente.

Please key in the original password.

Password (4 character code): X X X X

A	B	C	D	E	F	G	H	I	J
K	L	M	N	O	P	Q	R	S	T
U	V	W	X	Y	Z	0	1	2	3
4	5	6	7	8	9	←	Enter	Exit	

> < ✓ ⬆ Select
 PPID CN-0W892J-S0081-46B-0208 Confirm

Please key in new password.

Password (4 character code): X X X X

A	B	C	D	E	F	G	H	I	J
K	L	M	N	O	P	Q	R	S	T
U	V	W	X	Y	Z	0	1	2	3
4	5	6	7	8	9	←	Enter	Exit	

> < ✓ ⬆ Select
 PPID CN-0W892J-S0081-46B-0208 Confirm

Please key in new password again.

Password (4 character code): X X X X

A	B	C	D	E	F	G	H	I	J
K	L	M	N	O	P	Q	R	S	T
U	V	W	X	Y	Z	0	1	2	3
4	5	6	7	8	9	←	Enter	Exit	





> < ✓ ⬆ Select
 PPID CN-0W892J-S0081-46B-0208 Confirm

CLOSED CAPTION (CLOSED CAPTION)—Selecione **On (Ligar)** para habilitar close caption e ativar o menu closed caption. Selecione uma opção de closed captions apropriada: CC1, CC2, CC3 e CC4.

Back				✓
Select	CC1	CC2	CC3	CC4
Exit Menu				✓

 **NOTA:** A opção de closed caption é disponível apenas para NTSC.

TEST PATTERN (PADRÃO DE TESTE)—O Padrão de Teste é utilizado para testar foco e resolução.

Você pode habilitar ou desabilitar o **Test Pattern (Padrão de Teste)** selecionando **Off (Desligado)**, 1 ou 2. Você também pode executar o **Test Pattern 1 (Padrão de Teste 1)** pressionando e mantendo pressionados os botões  e  no painel de controle simultaneamente por 2 segundos. Você também pode executar o padrão de teste 2 pressionando e mantendo pressionados os botões  e  no painel de controle simultaneamente por 2 segundos.

Padrão de Teste 1:

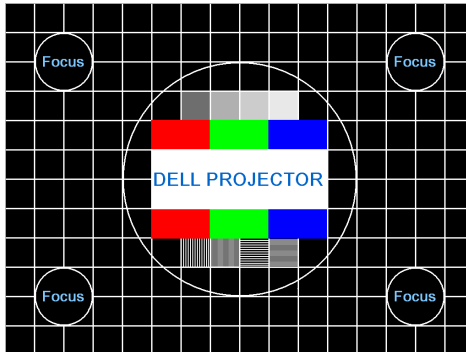

Padrão de Teste 2:



FACTORY RESET (RESTAURAR PADRÃO DE FÁBRICA)—Selecione e pressione  para restaurar todas as configurações a seu padrão de fábrica, a mensagem de alerta abaixo aparecerá.



Os itens redefinidos incluem as configurações de fonte do computador e de vídeo.

Gerenciamento do Projetor Através de Gerenciamento Web

Configuração das Opções de Rede

Se o projetor estiver conectado em uma rede, você pode acessar o projetor utilizando um navegador de internet configurando as opções de rede(TCP/IP). Ao utilizar a função de rede, o endereço IP deve ser único. Para configurar as opções de rede, consulte "NETWORK (REDE)" na página 42.

Acesso de Gerenciamento Web

Use Internet Explorer 5.0 e superior ou Netscape Navigator 7.0 e superior e insira o endereço IP. Você pode acessar o Gerenciamento Web e gerenciar o projetor de uma localização remota.

Propriedades de Gerenciamento

Página Inicial

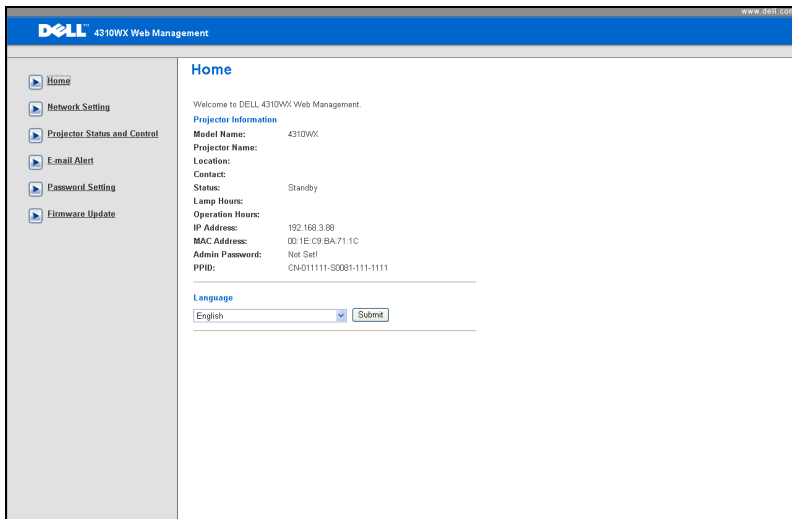

- Acesse a Página Inicial do Gerenciamento Web inserindo o endereço IP do projetor no navegador de internet. Consulte "NETWORK (REDE)" na página 42.
- **Language (Idioma):** Permite que você fixe o idioma para gerenciamento web.

Configurações de Rede

Veja a seção OSD em página 42.

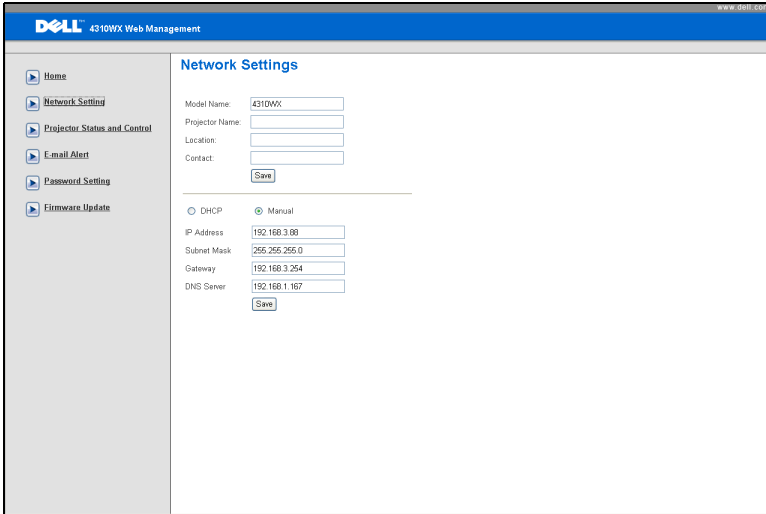

The screenshot shows the Dell 4310WX Web Management interface. The top navigation bar includes the Dell logo and the text "4310WX Web Management" on the left, and the URL "www.dell.com" on the right. A left-hand sidebar contains a menu with the following items: Home, Network Setting (highlighted), Projector Status and Control, E-mail Alert, Password Setting, and Firmware Update. The main content area is titled "Network Settings" and contains the following fields and options:

- Model Name:
- Projector Name:
- Location:
- Contact:
-
- Radio buttons for network mode: DHCP and Manual
- IP Address:
- Subnet Mask:
- Gateway:
- DNS Server:
-

- Fixe as informações de **Model Name** (Nome de Modelo), **Projector Name** (Nome do Projetor), **Location** (Localização) e **Contact** (Contato) (mais de 21 caracteres para cada campo). Pressione **Save** (Salvar) para armazenar as configurações.
- Selecione **DHCP** para determinar um endereço IP ao projetor a partir de um servidor DHCP automaticamente, ou **Manual** para determinar um endereço IP ao projetor manualmente.

Status do Projetor e Página de Controle

The screenshot displays the Dell 4310WX Web Management interface. The main title is "Projector Status and Control". On the left, there is a navigation menu with options: Home, Network Setting, Projector Status and Control (selected), E-mail Alert, Password Setting, and Firmware Update. The main content area is divided into three sections:

- Projector Status:** Shows "Projector Status" as Standby, "Power Saving" as Select, and "Alert Status" as empty. There are buttons for "Refresh", "Power ON", "Power OFF", and "Clear".
- Image Control:** Includes "Operation Mode" (Normal Mode selected, ECO Mode unselected), "Projector Mode" (dropdown), "Source Select" (dropdown), "Video Mode" (dropdown), "Blank screen" (On selected, Off unselected), "Aspect Ratio" (Original selected, 4:3 unselected, Wide unselected), "Brightness" (0, range 0-100), "Contrast" (0, range 0-100), and an "Auto Adjust" button.
- Audio Control:** Includes "Audio Input" (Audio-A), "Volume" (0, range 0-20), "Speaker" (On selected, Off unselected), "Alert Volume" (Off), and a "Factory Reset" button.

- **Projector Status (Status do Projetor):** Existem 4 status: Lâmpada Ligada, Modo de Espera, Economia de Energia e Resfriamento. Clique no botão **Refresh (Atualizar)** para atualizar as configurações de status e controle.
- **Power Saving (Economia de Energia):** A Economia de Energia pode ser fixada em Desligada, 30, 60, 90 ou 120 minutos. Consulte página 45.
- **Alert Status (Status de Alerta):** Existem 4 status de erro: Alerta de lâmpada, Vida de lâmpada baixa, Alerta de temperatura e Erro de lâmpada não original. Seu projetor pode travar no modo de projeção se qualquer dos alertas for ativado. Para sair do modo de proteção, clique no botão **Clear (Limpar)** para limpar o Status de Alerta antes que você possa Ligar seu projetor.
- **Projector Mode (Modo do Projetor):** Permite selecionar o modo do projetor, dependendo de como este está montado. Existem 4 modos de projeção: Projeção Frontal - Mesa, Projeção Frontal no Teto, Retroprojeção – Mesa e Retroprojeção no Teto
- **Source Select (Seleção de Fonte):** O menu Seleção de Fonte permite selecionar a fonte de entrada do seu projetor. Você pode selecionar VGA-A, VGA-B, S-Video, Composite Video (Vídeo Composto), HDMI e DisplayPort.

- **Video Mode (Modo de Vídeo):** Selecione um modo para otimizar a exibição de imagem de acordo com a maneira como o projetor está sendo usado:
 - **Presentation (Apresentação):** Melhor para apresentação de slides.
 - **Bright (Brilho):** Máximo brilho e contraste.
 - **Movie (Filme):** Para visualização de filme & fotografia.
 - **sRGB:** Fornece uma apresentação de cores mais precisa.
 - **Custom (Personalizada):** Configurações preferidas de usuário.
- **Blank Screen (Tela Vazia):** Você pode selecionar Ligado ou Desligado.
- **Aspect Ratio (Proporção):** Permite selecionar a proporção para ajustar a exibição da imagem.
- **Brightness (Brilho):** Selecione valor para ajustar o brilho da imagem.
- **Contrast (Contraste):** Selecione valor para ajustar o contraste da exibição.
- **Audio Input (Entrada de Áudio):** Você pode selecionar Audio-A, Audio-B, Audio-C, HDMI e DisplayPort para a fonte de entrada.
- **Volume:** Você pode selecionar o valor (0~20) para o volume de áudio
- **Speaker (Auto-falante):** Você pode selecionar Ligado para habilitar a função de áudio ou selecionar Desligado para desabilitar a função de áudio.
- **Alert Volume (Volume de Alerta):** Fixa o volume de alerta de zumbido (Off, Low, Mid, or High (Desligado, Baixo, Médio ou Alto)) para ligar/desligar energia, alerta e chaves de comando.

Alerta de E-mail

The screenshot shows the Dell 4310WX Web Management interface. The page title is "E-mail Alert". On the left, there is a navigation menu with the following items: Home, Network Setting, Projector Status and Control, E-mail Alert (highlighted), Password Setting, and Firmware Update. The main content area is titled "E-mail Alert" and contains the following sections:

- E-mail Alert:** Radio buttons for "Enable" and "Disable" (selected). A button labeled "E-mail Alert Test" is to the right.
- TO:** Text input field.
- CC:** Text input field.
- From:** Text input field.
- Subject:** Text input field with the value "4310WX: Alert".
- SMTP Setting:**
 - Out going SMTP server: Text input field.
 - User name: Text input field.
 - Password: Text input field.
- Alert Condition:**
 - Lamp warning
 - Low lamp life
 - Temperature warning
 - Non-original lamp module
- A "Save" button at the bottom.

- **E-mail Alert (Alerta de E-mail):** Você pode fixar se é notificado por e-mail (Enable (Habilitado)) ou não (Disable (Desabilitado)).
- **To/CC/From (Para/Cc/De):** Você pode inserir o endereço de e-mail do remetente (De) e receptor (Para/Cc) para receber notificação quando uma anormalidade ou alerta ocorrer.
- **Alert Condition (Condição de Alerta):** Você pode selecionar as anormalidades e alertas a serem notificadas por e-mail. Quando qualquer das condições de alerta ocorrer, um e-mail será enviado aos receptores (Para/Cc).
- **Out going SMTP server (Servidor SMTP de saída), User name (Nome de usuário) e Password (Senha)** devem ser fornecidos por seu administrador de rede ou MIS.

Configuração de Senha

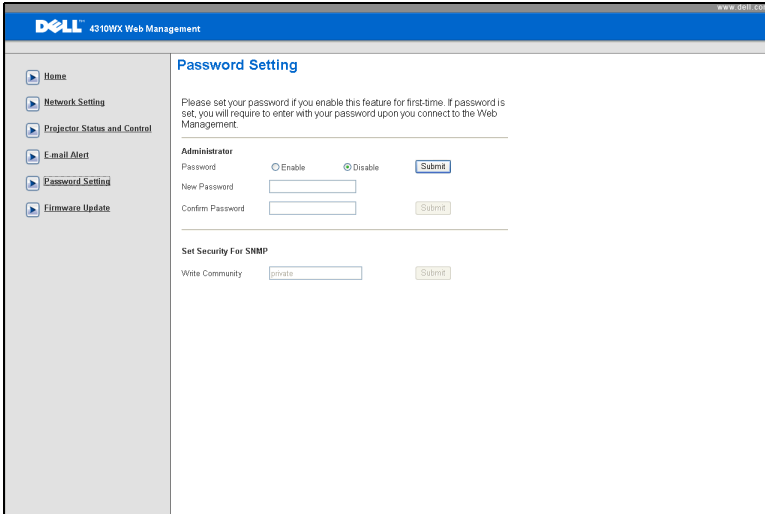

The screenshot shows the Dell 4310WX Web Management interface. The top navigation bar includes the Dell logo and the text "4310WX Web Management" and "www.dell.com". A left sidebar contains a menu with the following items: Home, Network Setting, Projector Status and Control, E-mail Alert, Password Setting (highlighted), and Firmware Update. The main content area is titled "Password Setting" and contains the following text: "Please set your password if you enable this feature for first-time. If password is set, you will require to enter with your password upon you connect to the Web Management." Below this text are two sections: "Administrator" and "Set Security For SNMP". The "Administrator" section has a "Password" label with radio buttons for "Enable" and "Disable" (selected), and a "Submit" button. It also has "New Password" and "Confirm Password" labels, each followed by a text input field and a "Submit" button. The "Set Security For SNMP" section has a "Write Community" label with a text input field containing "private" and a "Submit" button.

Use as Password Setting (Configurações de Senha) para fixar uma senha de administrador para acessar o **Web Management (Gerenciamento Web)**. Ao estabelecer uma senha pela primeira vez, fixe a senha antes de habilitá-la. Quando a função de senha estiver habilitada, a senha de administrador será requerida para acessar o **Web Management (Gerenciamento Web)**.

- **New Password (Nova Senha)**: Insira a nova senha
- **Confirm Password (Confirmar Senha)**: Insira a senha novamente e envie
- **Write Community (Comunidade em Branco)**: Fixe a segurança para SNMP. Insira a senha e envie



NOTA: Contate a Dell se você esquecer sua senha de administrador.

Página de Registro

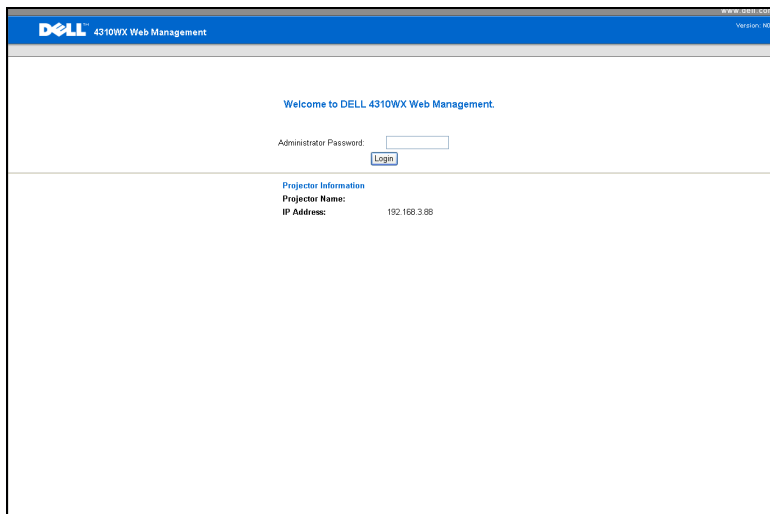

The screenshot shows the DELL 4310WX Web Management interface. At the top, there is a blue header with the DELL logo and the text "4310WX Web Management". In the top right corner, the URL "www.dell.com" and "Version: 1.0" are visible. The main content area has a white background and contains the following elements:

- A welcome message: "Welcome to DELL 4310WX Web Management."
- A label "Administrator Password:" followed by a text input field.
- A "Login" button located below the password input field.
- A section titled "Projector Information" with the following details:
 - Projector Name:
 - IP Address: 192.168.3.88

- **Administrator Password (Senha de Administrador):** Insira a Senha de Administrador e clique em Registrar.

Atualização de Firmware

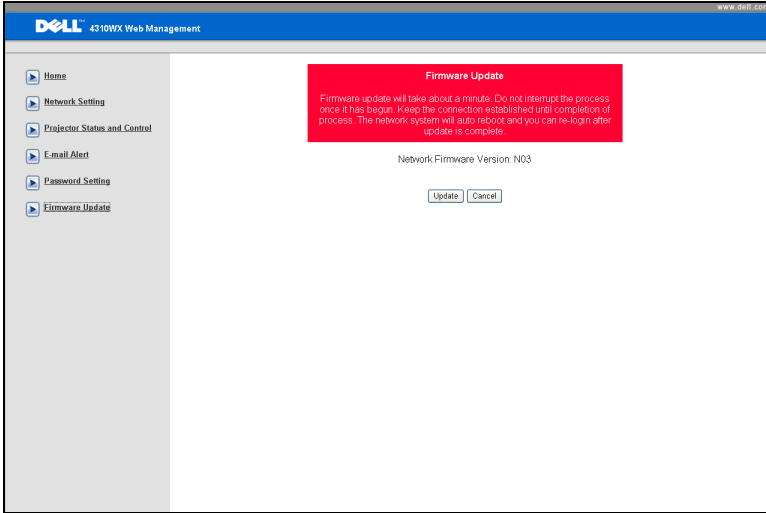

Use a página de Atualização de Firmware para atualizar o firmware de seu projetor. Pressione **Update** (Atualizar) para iniciar.

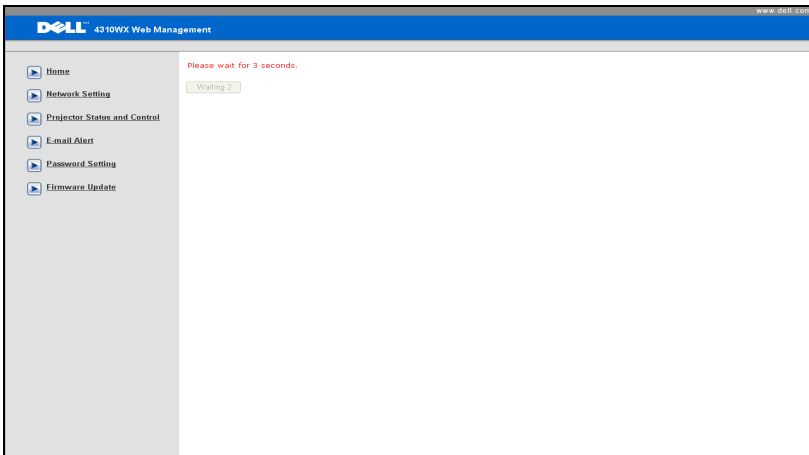

- Favor aguarde até que o contador chegue a 0.

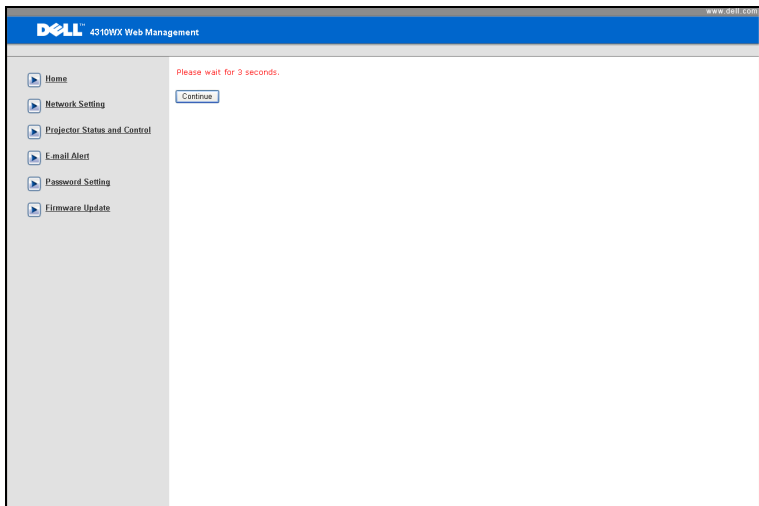

- Aguarde 3 segundos e este irá para o próximo passo automaticamente.

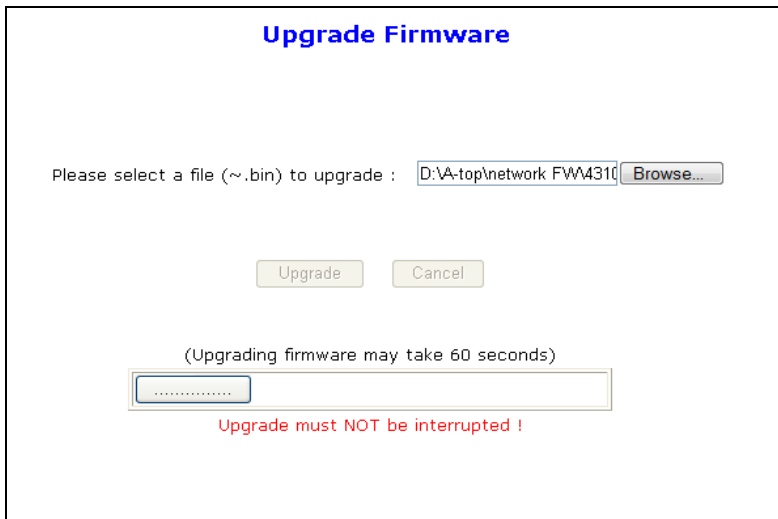

- Selecione o arquivo para atualizar e clique no botão **Upgrade** (Atualizar). Quando a atualização está em progresso, o botão **Cancel** (Cancelar) é desabilitado.

Please wait.
Click on button to proceed after 8 seconds.

Waiting(6)

- Favor aguarde até que o contador chegue a 0.

Please wait.
Click on button to proceed after 8 seconds.

Re Login

- Quando a atualização estiver completa, favor clique no botão ReLogin (Re-Registrar) para voltar a Página Inicial de Gerenciamento Web.

DICAS:

Gostaria de acessar remotamente o projetor via Internet. Qual é a melhor configuração do navegador?

Para ter uma configuração melhor do navegador, favor siga os passos abaixo:

- 1** Abra a guia **Painel de Controle** → **Opções de Internet** → **Geral** → **Arquivos Temporários de Internet** → **Configurações** → **Marcar Todas as visitas às páginas.**
- 2** Alguns firewall ou anti-virus podem bloquear a aplicação HTTP, se possível desligue o firewall ou anti-virus.

Gostaria de acessar remotamente o projetor via Internet. Qual número de porta de soquete devo abrir para isto no firewall?

As seguintes são as portas de soquete TCP/IP que o projetor utiliza.

UDP/TCP	Porta Número	Descrição
TCP	80	Configuração Web (HTTP)
UDP/TCP	25	SMTP: utilizado para roteamento de e-mail entre servidores de correio
UDP/TCP	161	SNMP: Simple Network Management Protocol (Protocolo de Gerenciamento de Rede Simples)
UDP	9131	AMX: utilizado para descobrimento AMX

Por que sou inapto a acessar o projetor via Internet?

- 1** Verifique se seu computador/laptop está conectado à Internet.
 - 2** Verifique com seu MIS ou administrador de rede se seu computador/laptop está na mesma sub-rede.
-

Por que sou inapto a acessar o servidor SMTP?

- 1** Verifique com seu MIS ou administrador de rede se a função de servidor SMTP está aberta para o projetor e o IP determinado ao projetor está permitido a acessar o servidor SMTP. O número de porta de soquete SMTP do projetor é 25, isto não pode ser alterado.
- 2** Verifique se o servidor SMTP de saída, nome de usuário e senha estão fixados corretamente.
- 3** Alguns servidores SMTP verificarão se o endereço de e-mail de "De" se correlaciona com o "Nome de usuário" e "Senha". Por exemplo, você utiliza test@dell.com como o endereço de e-mail em "De". Você também deve utilizar as informações de conta de test@dell.com para o Nome de usuário e a senha para se registrar no servidor SMTP.

Por que sou inapto a receber o e-mail de alerta de teste mesmo quando o projetor já indica que o e-mail de teste foi enviado?

Isto pode ser porque o servidor SMTP reconheceu o e-mail de alerta como um e-mail spam ou por causa da restrição do servidor SMTP. Verifique com seu MIS ou administrador de rede sobre a configuração de servidor SMTP.

Solução de problemas do projetor

Se ocorrerem problemas com o projetor, consulte as dicas para solução de problemas abaixo. Se o problema persistir, entre em contato com a Dell™. Veja Como contatar a Dell™ em página 76.

Problema

Nenhuma imagem aparece na tela

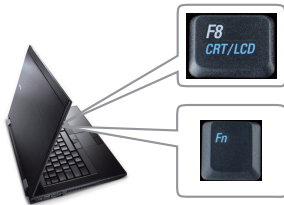





Possível solução

- Verifique se a tampa da lente foi removida e se o projetor está ligado.
- Garanta que a SELEÇÃO DE ENTRADA esteja fixo corretamente no menu OSD.
- Verifique se a porta gráfica externa está habilitada. Se você está usando um computador portátil Dell™, pressione (Fn+F8). No caso de outros computadores, consulte a respectiva documentação. O sinal de saída do computador não está de acordo com os padrões industriais. Se isto ocorrer, atualize o driver de vídeo do computador. Para computador Dell, consulte support.dell.com.
- Verifique se todos os cabos estão bem conectados. Consulte "Como conectar o projetor" na página 9.
- Verifique se os pinos dos conectores não estão tortos nem quebrados.
- Verifique se a lâmpada está instalada corretamente (consulte "Troca da lâmpada" na página 69).
- Use **Test Pattern (Padrão de teste)** no menu **Others (Outros)**. Verifique se as cores do padrão de teste estão corretas.

Fonte de Entrada Perdida. Não pode trocar para Fonte de Entrada em particular.

Vá até **Habilitar/Desabilitar Fontes Avançadas**, garanta que a Fonte de Entrada em particular esteja fixada como **Habilitada**.

Problema (continuação)	Possível solução (continuação)
Imagem parcial, rolando ou exibida incorretamente	<p>1 Pressione o botão Auto Adjust (Ajuste automático) no controle remoto ou no painel de controle.</p> <p>2 Se você está usando um computador portátil Dell™, configure a resolução do computador para WXGA (1280 x 800) ou XGA (1024 x 768):</p> <ul style="list-style-type: none"> a Clique com o botão direito do mouse numa parte livre da área de trabalho do Windows, clique em  Windows®, clique em Properties (Propriedades) e então selecione a guia Settings (Configurações). b Verifique se a configuração é de 1280x800 ou 1024 x 768 pixels para a porta externa do monitor. c Pressione   (Fn+F8). <p>Se tiver dificuldade em alterar a resolução ou o seu monitor travar, reinicie todos os equipamentos e o projetor.</p> <p>Se você não está usando um computador portátil Dell™, consulte a documentação. O sinal de saída do computador pode não estar de acordo com os padrões industriais. Se isto ocorrer, atualize o driver de vídeo do computador. Para um computador Dell, veja support.dell.com.</p>
A tela não exibe a apresentação.	Se você está usando um computador portátil, pressione   (Fn+F8).
Imagem instável ou piscando.	Ajuste o tracking no submenu Display (Exibição) do OSD (apenas no Modo PC).
Imagem com uma barra vertical piscando.	Ajuste a frequência no submenu Display (Exibição) do OSD (apenas no Modo PC).
Cor da imagem incorreta	<ul style="list-style-type: none"> • Se o projetor receber a saída de sinal errada da placa gráfica, defina o tipo de sinal para RGB na guia Display (Exibição) do OSD. • Use Test Pattern (Padrão de teste) no menu Others (Outros). Verifique se as cores do padrão de teste estão corretas.

Problema (continuação)	Possível solução (continuação)
A imagem está fora de foco.	<p>1 Ajuste o anel de foco na lente do projetor.</p> <p>2 Certifique-se de que a tela de projeção se encontra dentro dos limites de distância especificados para o projetor. (3,94 pés [1,2 m] a 32,81 pés [10 m]).</p>
A imagem fica alongada durante exibição de um DVD de 16:9	<p>O projetor detecta automaticamente o formato de sinal de entrada. Manterá a proporção da imagem projetada de acordo com formato do sinal de entrada com uma configuração Original.</p> <p>Se a imagem ainda estiver alongada, ajuste a proporção no menu Set Up (Configuração) no OSD.</p>
A imagem está invertida	<p>Selecione Set Up (Configuração) no OSD e ajuste o modo do projetor.</p>
A lâmpada está queimada ou faz um barulho de estouro	<p>Ao fim de sua vida útil, a lâmpada pode queimar e fazer um som alto de estouro. Caso isso ocorra, o projetor não liga. Para trocar a lâmpada, consulte "Troca da lâmpada" na página 69.</p>
Luz LAMP (LÂMPADA) acesa em âmbar	<p>Se a luz LAMP (LÂMPADA) acender em âmbar, troque a lâmpada.</p>
Luz LAMP (LÂMPADA) está piscando em âmbar	<p>Se a luz LAMP (LÂMPADA) estiver piscando em âmbar, a conexão do módulo de Lâmpada pode estar interrompida. Favor verifique o módulo de lâmpada e garanta que esteja propriamente instalado.</p> <p>Se a luz LAMP (LÂMPADA) e a luz Power (Funcionamento) estiverem piscando em âmbar, houve falha no driver da lâmpada e o projetor será desligado automaticamente.</p> <p>Se a luz LÂMPADA e TEMP estiver piscando em âmbar e a luz Funcionamento estiver fixa em azul, a roda de cor falhou e o projetor será desligado automaticamente.</p> <p>Para apagar o modo de proteção, pressione e mantenha pressionado o botão FUNCIONAMENTO por 10 segundos.</p>

Problema (continuação)	Possível solução (continuação)
Luz TEMP (Temperatura) acesa em âmbar	O projetor está superaquecido. A exibição será encerrada automaticamente. Ative a exibição novamente depois que o projetor esfriar. Se o problema persistir, entre em contato com a Dell™.
Luz TEMP está piscando em âmbar	Um ventilador do projetor falhou e o projetor será desligado automaticamente. Tente limpar o modo projetor pressionando e mantendo pressionado o botão POWER (ALIMENTAÇÃO) por 10 segundos. Favor aguarde cerca de 5 minutos e tente ligar novamente. Se o problema persistir, entre em contato com a Dell™.
O OSD não aparece na tela.	Tente pressionar o botão Menu no painel por 15 segundos para desbloquear o OSD. Verifique o Menu Lock (Bloqueio de Menu) em página 44.
O controle remoto não está funcionando normalmente ou funciona somente dentro de uma distância muito limitada	As pilhas podem estar fracas. Verifique se o feixe de laser transmitido do controle remoto está fraco demais. Se for o caso, substitua as pilhas gastas por 2 pilhas AAA novas.

Sinal-guia

Status do projetor	Descrição	Botões de controle			Indicador	
		Funcionamento	Menu	Outros	Temperatura (ÂMBAR)	LAMP (âmbar)
Modo de espera	O projetor está no modo de espera Pronto para ligar.	AZUL Piscando	DESL.	DESL.	DESL.	DESL.
Modo de aquecimento	O projetor demora algum tempo para aquecer e ligar.	AZUL	AZUL	AZUL	DESL.	DESL.
Lâmpada acesa	O projetor está no modo Normal, pronto para exibir uma imagem. <input checked="" type="checkbox"/> Nota: O menu OSD não é acessado.	AZUL	AZUL	DESL.	DESL.	DESL.
Modo de arrefecimento	O projetor está esfriando para desligar.	AZUL	DESL.	DESL.	DESL.	DESL.
Modo de economia de energia	O modo de economia de energia foi ativado. O projetor entrará automaticamente no modo de espera, se um sinal de entrada não for detectado em duas horas.	ÂMBAR Piscando	DESL.	DESL.	DESL.	DESL.
Esfriando antes do modo de Economia de Energia.	O projetor leva 60 segundos para esfriar antes de entrar no modo de economia de energia.	ÂMBAR	DESL.	DESL.	DESL.	DESL.
Superaquecimento do projetor	As aberturas de ventilação podem estar obstruídas ou a temperatura ambiente pode estar acima de 35°C. O projetor desliga automaticamente. Certifique-se de que as aberturas de ventilação não estejam obstruídas e que a temperatura ambiente esteja dentro da faixa de funcionamento. Se o problema persistir, entre em contato com a Dell.	DESL.	DESL.	DESL.	ÂMBAR	DESL.
Superaquecimento de lâmpada	A lâmpada está superaquecida. As aberturas de ventilação podem estar obstruídas. O projetor desliga automaticamente. Ative a exibição novamente depois que o projetor esfriar. Se o problema persistir, entre em contato com a Dell.	AZUL	DESL.	DESL.	ÂMBAR	DESL.
O driver da lâmpada está superaquecido	O driver da lâmpada está superaquecido. As aberturas de ventilação podem estar obstruídas. O projetor desliga automaticamente. Ative a exibição novamente depois que o projetor esfriar. Se o problema persistir, entre em contato com a Dell.	ÂMBAR	DESL.	DESL.	ÂMBAR	DESL.
Ventilador com defeito	Um dos ventiladores falhou. O projetor desliga automaticamente. Se o problema persistir, entre em contato com a Dell.	DESL.	DESL.	DESL.	ÂMBAR Piscando	DESL.
O driver da lâmpada está com defeito	O driver da lâmpada falhou. O projetor desliga automaticamente. Desconecte o cabo de alimentação após três minutos e, a seguir, ligue a exibição novamente. Se o problema persistir, entre em contato com a Dell.	ÂMBAR Piscando	DESL.	DESL.	DESL.	ÂMBAR Piscando
Roda de cores com defeito	A roda de cor não funciona. O projetor falhou e desligará automaticamente. Desconecte o cabo de alimentação após três minutos e, a seguir, ligue o projetor. Se o problema persistir, entre em contato com a Dell.	AZUL	DESL.	DESL.	ÂMBAR Piscando	ÂMBAR Piscando

Falha da lâmpada	A lâmpada está com defeito. Troque a lâmpada.	DESL.	DESL.	DESL.	DESL.	ÂMBAR
Falha - alimentação CC (+12V)	A fonte de alimentação foi interrompida. O projetor desliga automaticamente. Desconecte o cabo de alimentação após três minutos e, a seguir, ligue o projetor. Se o problema persistir, entre em contato com a Dell.	ÂMBAR Piscando	DESL.	DESL.	ÂMBAR	ÂMBAR
Falha - alimentação CC (secundária)	A fonte de alimentação foi interrompida. O projetor desliga automaticamente. Desconecte o cabo de alimentação após três minutos e, a seguir, ligue o projetor. Se o problema persistir, entre em contato com a Dell.	ÂMBAR Piscando	DESL.	DESL.	ÂMBAR	DESL.
Falha de conexão do módulo de lâmpada	A conexão do módulo de lâmpada pode estar interrompida. Verifique o módulo de lâmpada e garanta que esteja propriamente instalado. Se o problema persistir, entre em contato com a Dell.	DESL.	DESL.	DESL.	DESL.	ÂMBAR Piscando

Troca da lâmpada

⚠️ PRECAUÇÃO: Antes de iniciar qualquer procedimento desta seção, siga as Instruções de segurança descritas em página 7.

Troque a lâmpada quando aparecer a mensagem na tela "**Lamp is approaching the end of its useful life in the operation. Replacement suggested!** www.dell.com/lamps (A lâmpada está próxima do fim de sua vida útil na operação. Substituição sugerida! www.dell.com/lamps)" aparecerá na tela. Se o problema persistir depois de substituir a lâmpada, entre em contato com a Dell™. Para mais informações, consulte Entre em contato com a Dell™ na página 76.

⚠️ PRECAUÇÃO: Use uma lâmpada original para garantir condições de funcionamento seguras e otimizadas de seu projetor.

⚠️ PRECAUÇÃO: A lâmpada fica muito quente durante o uso. Não tente trocar a lâmpada até o projetor esfriar por pelo menos 30 minutos.

⚠️ PRECAUÇÃO: Nunca toque na lâmpada ou no seu vidro. As lâmpadas de projetor são muito frágeis e podem quebrar se tocadas. Os cacos de vidro são afiados e podem causar ferimentos.

⚠️ PRECAUÇÃO: Se a lâmpada quebrar, remova todos os cacos do projetor e elimine ou recicle de acordo com a lei estadual, local ou federal. Para mais informações, consulte www.dell.com/hg.

1 Desligue o projetor e desconecte o cabo de alimentação.

2 Deixe o projetor esfriar por pelo menos 30 minutos.

3 Solte os dois parafusos que fixam a tampa da lâmpada e remova-a.

4 Solte os dois parafusos que fixam a lâmpada.

5 Puxe a lâmpada para cima pela alça metálica.

✍️ NOTA: A Dell™ pode exigir que as lâmpadas trocadas que ainda estejam dentro da garantia sejam retornadas à Dell™. Caso contrário, entre em contato com a entidade local de coleta de lixo para saber onde fica o local de coleta de lâmpadas usadas mais próximo.

6 Troque pela lâmpada nova.

7 Aperte os dois parafusos que fixam a lâmpada.



- 8 Reinstale a tampa da lâmpada e aperte os dois parafusos.
- 9 Redefina o tempo de uso da lâmpada selecionando "Sim" em **Redefinição da Lâmpada** na guia **Lâmpada** do OSD. (Consulte o menu **Lamp** (Lâmpada) na página 40). Quando um novo módulo de lâmpada foi alterado, o projetor detectará e reiniciará automaticamente as horas da lâmpada.



PRECAUÇÃO: Descarte de lâmpadas (apenas para os Estados Unidos)

 **A(S) LÂMPADA(S) DENTRO DESTA PRODUTO CONTÉM(EM) MERCÚRIO E DEVE(M) SER REICLADA(S) OU ELIMINADA(S) DE ACORDO COM LEIS LOCAIS, ESTADUAIS OU FEDERAIS. PARA OBTENHAIR MAIS INFORMAÇÕES, VISITE WWW.DELL.COM/HG OU ENTRE EM CONTATO COM A ELECTRONIC INDUSTRIES ALLIANCE EM WWW.EIAE.ORG. PARA INFORMAÇÕES ESPECÍFICAS SOBRE A ELIMINAÇÃO DE LÂMPADAS, VISITE WWW.LAMPRECYCLE.ORG.**

Especificações

Válvula da luz	DMD WXGA de 0,65 pol. Tipo A, DarkChip2™
Brilho	3500 lumens ANSI (máximo)
Relação de contraste	2000:1, típ. (totalmente ligado/totalmente desligado)
Uniformidade	80%, típ. (norma japonesa - JBMA)
Número de pixels	1280x 800(WXGA)
Cor exibível	16,7 milhões de cores
Velocidade da roda de cores	2X
Lente de projeção	F-Stop: F/ 2.55~2.83 Distância focal, f=18.2~21.8 mm Lente de zoom manual de 1.2X Proporção de envio =1.28~1.56 largura e tele
Tamanho da tela de projeção	36 – 358 polegadas (diagonal)
Distância de projeção	3,94~32,81 pés (1,2 m~10 m)
Compatibilidade de vídeo	Composite de Vídeo / S-Video: NTSC (J, M, 4.43), PAL (B, D, G, H, I, M, N, Nc, 60), SECAM (B, D, G, K, K1, L) Vídeo Componente via VGA & HDMI: 1080i/p, 720p, 576i/p, 480i/p
Alimentação	90-264 CA 50/60 Hz com entrada PFC
Consumo de energia	Modo normal: 370W ± 10% @ 110Vac (Rede Ligada) Modo econômico: 330W ± 10% @ 110Vac (Rede Ligada) Modo de economia de energia: <24W (Rede Ligada, velocidade do ventilador em mínima) Modo de espera: 1,75W ± 10% @ 110Vac (Rede Ligada) < 1W (RedeDesligada)
Áudio	2 auto-falantes x 5watt RMS
Nível de ruído	35 dB(A) no modo Normal, 32 dB(A) no Modo econômico
Peso	6,35 lbs (2,88 kg)

Dimensões (L x A x C)

11,26 x 4,33 x 9,76 polegadas (286 x 110 x 247,8 mm)

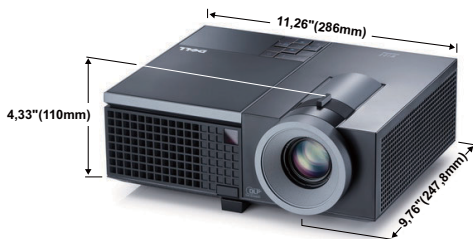

Ambiental

Temperatura de funcionamento: 5°C - 35°C (41°F- 95°F)

Umidade: Máximo de 80%

Temperatura de armazenamento: 0°C a 60°C (32°F a 140°F)

Umidade: Máximo de 90%

Temperatura de remessa: -20°C a 60°C
(-4°F a 140°F)

Umidade: Máximo de 90%

Conectores de E/S

Alimentação: Um soquete de energia AC (3-pinos – entrada C14)

Entrada VGA: Dois conectores D-sub de 15-pinos (Azul), VGA-A & VGA-B, para sinais de entrada RGB/Componente analógico.

Saída VGA: Um conector D-sub de 15-pinos (Pretp) para VGA-A em série.

Saída de S-Video: Um conector padrão min-DIN S-Video de 4-pinos para sinal Y/C.

Entrada de vídeo composto: Uma tomada RCA Amarela para sinal CVBS.

Entrada HDMI: Um conector HDMI para suporte HDMI 1.3. Em conformidade com HDCP.

Entrada de Áudio Analógico: Duas tomadas de telefone mini de 3,5mm (Azul) & um par de conectores RCA (Vermelho/Branco).

Saída de áudio variável: Uma tomada de telefone mini estéreo de 3,5mm (Verde).

Porta USB: Um slave USB para suporte a suporte remoto.

Porta RS232: Uma mini-DIN de 6-pinos para comunicação RS232.

	Porta RJ45: Um conector RJ45 para controle de projetor através da rede.
	Saída de 12V: Um relê de saída de 12V DC / 200mA max. para direção de tela automática.
	DisplayPort: Um conector DisplayPort (1.0).
Lâmpada	Lâmpada Philips 280W substituível pelo usuário (mais de 2500 horas em modo econômico)



NOTA: A graduação de vida de lâmpada para qualquer projetor é uma medida de degradação de brilho apenas, e não é uma especificação para o momento que leva a lâmpada a falhar e parar a saída de luz. A vida de lâmpada é definida como o tempo que leva para mais de 50 por cento de uma população de amostragem de lâmpada ter redução de brilho em aproximadamente 50 por cento dos lúmens avaliados para a lâmpada especificada. A graduação de vida de lâmpada não é garantida em qualquer forma. A expectativa de vida operacional real de uma lâmpada de projetor irá variar de acordo com as condições operacionais e padrões de uso. O uso de um projetor em condições estressantes que podem incluir ambientes empoeirados, sob altas temperaturas, muitas horas por dia e desligamento de energia provavelmente resultará no encurtamento da expectativa de vida operacional da lâmpada ou possível falha da lâmpada.

Pinagem do do conector RS232

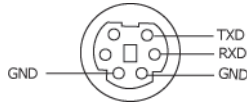

Protocolo RS232

- Configurações de comunicação

Configurações de conexão	Valor
Taxa de transmissão:	19200
Bits de dados:	8
Paridade	Nenhuma
Bits de parada	1

- Tipos de Comando

Para fazer aparecer o menu OSD e ajustar as configurações.

- Sintaxe do comando de controle (do PC para o projetor)

[H][AC][SoP][CRC][ID][SoM][COMMAND]

- Exemplo: Comando LIGAR (Enviar primeiro poucos bytes)

--> 0xBE, 0xEF, 0x10, 0x05, 0x00, 0xC6, 0xFF, 0x11, 0x11, 0x01, 0x00, 0x01

- Lista dos comandos de controlo

para visualizar o código RS232 mais recente, visite o site de Suporte da Dell Support: support.dell.com.

Modos de compatibilidade (análogo/Digital)

Resolução	Taxa de Atualização (Hz)	Frequência Hsync (kHz)	Clock de Pixel (MHz)
640 x 350	70,087	31,469	25,175
640 x 480	59,940	31,469	25,175
640 x 480 p60	59,940	31,469	25,175
720 x 480 p60	59,940	31,469	27,000
720 x 576 p50	50,000	31,250	27,000
720 x 400	70,087	31,469	28,322
640 x 480	75,000	37,500	31,500
848 x 480	60,000	31,020	33,750
640 x 480	85,008	43,269	36,000
800 x 600	60,317	37,879	40,000
800 x 600	75,000	46,875	49,500
800 x 600	85,061	53,674	56,250
1024 x 768	60,004	48,363	65,000
1280 x 720 p50	50,000	37,500	74,250
1280 x 720 p60	60,000	45,000	74,250
1920 x 1080 i50	50,000	28,125	74,250
1920 x 1080 i60	60,000	33,750	74,250
1280 x 720	59,855	44,772	74,500
1024 x 768	75,029	60,023	78,750
1280 x 800	59,810	49,702	83,500
1366 x 768	59,790	47,712	85,500
1360 x 768	60,015	47,712	85,500
1024 x 768	84,997	68,677	94,500
1440 x 900	59,887	55,935	106,500
1152 x 864	75,000	67,500	108,000
1280 x 960	60,000	60,000	108,000
1280 x 1024	60,020	63,981	108,000
1152 x 864	85,000	77,095	119,651
1400 x 1050	59,978	65,317	121,750
1280 X 800	84,880	71,554	122,500
1280 x 1024	75,025	79,976	135,000
1440 X 900	74,984	70,635	136,750
1680 x 1050	59,954	65,290	146,250
1280 x 960	85,002	85,938	148,500
1920 x 1080	60,000	67,500	148,500
1400 X 1050	74,867	82,278	156,000
1280 x 1024	85,024	91,146	157,000
1440 X 900	84,842	80,430	157,000
1600 x 1200	60,000	75,000	162,000

Como entrar em contato com a Dell

Para clientes nos Estados Unidos, disque 800-WWW-DELL (800-999-3355).



NOTA: Se você não tem uma conexão de Internet ativa, pode encontrar as informações de contato na nota fiscal de compra, fatura na embalagem, nota, ou catálogo de produtos da Dell.

A Dell™ oferece várias opções de suporte e serviços on-line e por telefone. A disponibilidade varia de acordo com o país e o produto, e alguns serviços podem não estar disponíveis em todas as áreas. Para entrar em contato com a Dell para assuntos de vendas, suporte técnico, ou serviço ao cliente:

- 1 Visite support.dell.com.
- 2 Verifique o país ou a região no menu suspenso **Escolha um país/região** para parte inferior da página.
- 3 Clique em **Entre em contato conosco** no lado esquerdo da página.
- 4 Selecione o link apropriado de serviço ou suporte de acordo com sua necessidade.
- 5 Escolha um método para entrar em contato com a Dell que seja conveniente para você.

Apêndice: Glossário

LUMENS ANSI — Uma norma para medir o brilho. É calculado dividindo uma imagem de um metro quadrado em nove retângulos iguais, medindo o lux (ou brilho) lendo no centro de cada retângulo, e tirando a média desses nove pontos.

ASPECT RATIO (PROPORÇÃO) — A proporção mais popular é 4:3 (4 por 3). Os formatos da tela de televisores e computadores mais antigos têm uma proporção de 4:3, o que significa que a largura da imagem é 4/3 vezes a altura.

Brilho—Quantidade de luz emitida por um monitor ou tela de projeção ou um dispositivo de projeção. O brilho do projetor é medido por lumens ANSI.

Temperatura da cor — A aparência de cor da luz branca. A temperatura de cor baixa implica numa luz mais quente (mais amarela/vermelha), enquanto que a temperatura de cor alta implica numa luz mais fria (mais azul). A unidade padrão para a temperatura de cor é o Kelvin (K).

Vídeo component —Um método de transmitir vídeo de qualidade que consiste num sinal de luminância e dois sinais separados de crominância, e são definidos como Y'Pb'Pr' para componente analógico e Y'Cb'Cr' para componente digital. Vídeo componente está disponível em reprodutores de DVD.

Vídeo composto— Um sinal de vídeo que combina a luminância (brilho), crominância (cor), seqüência (referência de cor), e sincronismo (sinais de sincronismo horizontal e vertical) numa forma de onda transmitida por um único par de fios. Há três tipos de formatos, a saber: NTSC, PAL e SECAM.

Resolução comprimida — Se as imagens de entrada são de resolução mais alta que a resolução nativa do projetor, a imagem resultante será redimensionada para se ajustar à resolução nativa do projetor. A natureza da compressão num dispositivo digital significa que parte do conteúdo da imagem é perdida.

Relação de contraste—Faixa de valores claros e escuros numa imagem, ou a relação entre seus valores máximo e mínimo. Existem dois métodos usados pela indústria da projeção para medir esta relação:

- 1 Full On/Off** — mede a intensidade da luz produzida por uma imagem toda branca (full on) e a intensidade da luz produzida por uma imagem toda preta (full off).
- 2 ANSI** — mede um padrão 16 retângulos pretos e brancos alternados. A saída média de luz dos retângulos brancos é dividida pela saída média de luz dos retângulos pretos para determinar a relação de contraste ANSI.

O contraste *totalmente ligado/desligado* é sempre um número maior que o contraste ANSI para o mesmo projetor.

dB— decibel—Uma unidade usada para indicar a diferença relativa em potência ou intensidade, geralmente entre dois sinais acústicos ou elétricos; igual a dez vezes o logaritmo natural da relação entre os dois níveis.

Tela diagonal— Método para medição do tamanho de uma tela ou de uma imagem projetada. Mede de um canto ao canto oposto. Uma tela de 2,7 m de altura por 3,6 m de largura tem uma diagonal de 4,5m. Este documento assume que as dimensões da diagonal são para a relação tradicional de 4:3 de uma imagem de computador conforme o exemplo abaixo.

DisplayPort — Um padrão de interface de exibição digital desenvolvido pela Associação de Padrões Eletrônicos de Vídeo (Video Electronics Standards Association – VESA, sigla em inglês). DisplayPort é designado para ampla aplicação em PCs, monitores, telas de TV, projetores e outras fontes de exibição.

DHCP — Dynamic Host Configuration Protocol (Protocolo de Configuração Dinâmica do Anfitrião) — Um protocolo de rede que um servidor determine automaticamente um endereço TCP/IP a um aparelho.

DLP® — Digital Light Processing™ — A tecnologia do monitor refletivo, desenvolvida pela Texas Instruments, que usa pequenos espelhos manipuláveis. A luz que passa através de um filtro de cor é enviada aos espelhos DLP, que organizam as cores RGB numa imagem projetada na tela, também conhecida como DMD.

DMD — Digital Micro-Mirror Device (dispositivo de microespelho digital) — Cada DMD é composto por milhares de espelhos microscópicos feitos de liga de alumínio, que são inclinados e fixados num garfo.

DNS — Domain Name System (Sistema de Nome de Domínios) — Um serviço de internet que traduz nomes de domínio em endereços IP.

Distância focal— Distância que vai da superfície da lente até ao ponto focal.

Freqüência— Taxa de repetição dos sinais elétricos medida em ciclos por segundo. Medida em Hz (Hertz).

HDCP — High-Bandwidth Digital-Content Protection (Proteção de Conteúdo Digital de Alta Banda Larga) — Uma especificação desenvolvida por Intel™ Corporation para proteger entretenimento digital através de interface digital, tal como DVI, HDMI.

HDMI — High-Definition Multimedia Interface (Interface Multimídia de Alta Definição) — HDMI transmite o vídeo de alta definição sem compressão juntamente com o áudio digital e os dados de controle do dispositivo num único conector.

Hz (Hertz)— Unidade de freqüência.

Correção de distorção trapezoidal—Dispositivo que corrige a distorção de uma

imagem projetada (geralmente, a parte de cima da imagem apresenta-se larga e a parte de baixo estreita) devido ao ângulo incorreto de posicionamento do projetor.

Distância máxima— A distância da tela que o projetor deve estar para lançar uma imagem que seja utilizável (brilhante suficiente) numa sala completamente escura.

Tamanho máximo da imagem—A maior imagem que um projetor pode projetar numa sala escura. Esta é geralmente limitada pelo alcance focal do sistema óptico.

Distância mínima—A posição mais próxima que um projetor pode focar uma imagem na tela.

NTSC— National Television Standards Committee. Norma norte-americana para vídeo e difusão, com um formato de vídeo de 525 linhas a 30 quadros por segundo.

PAL— Phase Alternating Line. Uma norma de difusão europeia para vídeo e difusão, com um formato de vídeo de 625 linhas a 25 quadros por segundo.

Imagem invertida—Característica que permite inverter a imagem horizontalmente. Quando usado num ambiente normal de projeção para frente, textos, gráficos, etc, ficam ao contrário. A imagem invertida é usada para retroprojeção.

RGB— Red, Green, Blue (vermelho, verde, azul)— Geralmente usado para descrever um monitor que exige sinais separados para cada uma das três cores.

S-Video—Uma transmissão de vídeo padrão que usa um conector min-DIN de 4 pinos para enviar informações de vídeo em dois fios de sinal chamados luminância (brilho, Y) e crominância (cor, C). S-Video também é referido como Y/C.

SECAM— Uma norma de difusão francesa e internacional para vídeo e difusão, muito parecida com PAL, mas com um método de envio de cor diferente.

SVGA— Super Video Graphics Array— 800 x 600 pixels.

SXGA—Super Extended Graphics Array,— 1280 x 1024 pixels.

UXGA— Ultra Extended Graphics Array— 1600 x 1200 pixels.

VGA— Video Graphics Array (Disposição Gráfica de Vídeo) —640 x 480 pixels.

XGA— Extended Video Graphics Array— 1024 x 768 pixels

WXGA — Wide Extended Graphics Array — 1280x800 pixels.

Lentes de Zoom—Lentes com uma distância focal variável que permite ao operador mover a vista para dentro ou para fora, aumentando ou diminuindo a imagem.

Relação das lentes de zoom —Relação entre a menor e a maior imagem que uma lente pode projetar de uma distância fixa. Por exemplo, uma relação de 1,4:1 significa que uma imagem de 3,4 m sem zoom poderia ser uma imagem de 4,2 m

com zoom total.

Índice

A

Adaptador DC 9

Áudio-B 9

Áudio-C 9

áudio-C 9

Auto-falante 45

C

Closed Caption 48

Como ajustar a imagem projetada 22

 abaixar o projetor

 Botão de elevação 22

 Pé de elevação 22

 Roda de ajuste da in-
 clinação 22

 Como ajustar a altura do
 projetor 22

Como ajustar o zoom e o foco do
projetor 23

 Alavanca de zoom 23

 Anel de foco 23

Como ligar e desligar o projetor

 Como desligar o projetor 21

 Como ligar o projetor 21

Conexão do projetor

 Ao computador 10

 Cabo de alimentação 10, 11, 12,

 13, 14, 15, 16, 17, 18, 19,
 20

 Cabo de vídeo composto 15

 Cabo DisplayPort 13

 Cabo HDMI 17, 18, 20

 Cabo RS232 12

 Cabo S-Video 14

 Cabo USB para USB 10

 Cabo VGA para VGA 10, 11

 Cabo VGA para YPbPr 16

 Conexão a um Computador

 Usando um Cabo

 DisplayPort 13

 Conexão com um cabo

 componente 16

 Conexão com um cabo

 composto 15

 Conexão com um cabo HDMI

 17

 Conexão com um cabo S-Video

 14

 Conexão com um computador

 com um cabo RS232 12

Configuração de Menu 43

Configurações de Áudio 44

Configurações de Energia 45

Configurações de Segurança 46

Configurações de Tela 44

Controle remoto 28

 Receptor de IV 26

D

Dell

como entrar em contato 76

Desligamento Rápido 45

E

Economia de Energia 45

Entrada de Áudio 44

Entre em contato com a Dell 6, 66,
69

Especificações

Alimentação 71

Ambiental 72

Áudio 71

Brightness (Brilho) 71

Compatibilidade de vídeo 71

Conectores de E/S 72

Consumo de energia 71

Cor exibível 71

Dimensões 72

Distância de projeção 71

Lâmpada 73

Lente de projeção 71

Nível de ruído 71

Número de pixels 71

Peso 71

Protocolo RS232 74

Relação de contraste 71

Tamanho da tela de projeção 71

Uniformidade 71

Válvula da luz 71

Velocidade da roda de cores 71

Exibição na Tela

Configuração 40

Exibição (no modo PC) 37

Exibição (no modo Vídeo) 39

Imagem (no Modo de Vídeo) 36

Imagem (no modo PC) 35

Lâmpada 40

Outros 43

Exibição na tela 33

Ajuste Automático 35

Input Select (Seleção de
entrada) 34

Menu principal 33

H

HDMI 9

M

Menu Position 43

Menu Settings 43

Menu Timeout 44

Mudo 45

N

número de telefone 76

números de telefone 76

P

Padrão de Teste 49

Painel de controle 25

Portas de conexão

- Conector de entrada de áudio 9
 - Conector de entrada VGA-A (D-Sub) 9
 - Conector de entrada VGA-B (D-Sub) 9
 - Conector de saída de áudio 9
 - Conector de vídeo composto 9
 - Conector DisplayPort 9
 - Conector do cabo de alimentação 9
 - Conector remoto USB 9
 - Conector RS232 9
 - Conector S-Video 9
 - Saída VGA-A (conexão passante de monitor) 9
 - Slot para cabo de segurança 9
 - Posição do Menu 43
- Q**
- Quick Shutdown 45
- R**
- Reiniciar 44
 - Reset, Factory 49
 - Restaurar Padrão de Fábrica 49
 - RJ45 9
- S**
- Screen Settings 44
 - Senha 46
 - Solução de problemas 63
- Entre em contato com a Dell 63
 - suporte
 - como entrar em contato com a Dell 76
- T**
- Tela 44
 - Tela de Captura 44
 - Tempo Limite de Menu 44
 - Test Pattern 49
 - Transparência do Menu 43
 - Troca de lâmpada 69
- U**
- Unidade principal 7
 - Alavanca de zoom 7
 - Anel de foco 7
 - Botão de elevação 7
 - Lente 7
 - Painel de controle 7
 - Receptor de IV 7
- V**
- Volume (Volum) 44